

**△警告 (たいごう)**  
 保護者の方へ 必ずお読みください。  
 ●小部品があります。誤飲・窒息の危険がありますので、3才未満のお子様には絶対に与えないでください。

**△注意 (ちゅうい)**  
 ●緑部が鋭い箇所がありますので、注意してください。  
 ●先端が尖っている箇所がありますので、注意してください。  
 ●部品はきれいに切り取り、切り取ったあとのクズは捨ててください。  
 ●袋を頭からかぶったり、顔を覆ったりしないでください。  
 窒息する恐れがあります。

各部品はニッパーなどで、きれいに切り取りましょう。  
 Use modeling nippers to trim the excess sprue from each part.

ここを切る  
Cut here

ランナー  
Sprue

ゲート  
Gate

**パーツリスト Parts list** (X印は使用しないパーツです。)

<b>A1パーツ A1 Parts (PS)</b>	<b>A2パーツ A2 Parts (PS)</b>	<b>B1パーツ B1 Parts (PS)</b>	<b>B2パーツ B2 Parts (PS)</b>	<b>C1パーツ C1 Parts (PS)</b>
<b>A3パーツ A3 Parts (PS)</b>	<b>C2パーツ C2 Parts (PS)</b>	<b>E1パーツ E1 Parts (PS)</b>	<b>E2パーツ E2 Parts (PS)</b>	<b>F1パーツ F1 Parts (PS)</b>
<b>F2パーツ F2 Parts (PS)</b>	<b>Gパーツ G Parts (PS)</b>	<b>PC-002 (PE)</b>	<b>シール Stickers</b>	

※部品の向きや左右など、イラストをよく見て組み立ててください。  
 Refer to the illustrations and pay attention to parts orientation/direction during assembly.

※形状が似ているパーツがありますので番号を確認し、順番に組み立ててください。  
 Some parts may be difficult to distinguish from one another. Check the part numbers and follow the assembly order.

**組み立て中に使用されているアイコン**  
 Symbols used in instructions

① → ②の順番で組み立てる。  
 Assemble in numerical order

✂ 切り取る  
 Do not cut

① シールの番号  
 Sticker number

✂ 切り取る  
 Cut here

② 部品の数を数える  
 Build specified number of parts

✂ 切り取る  
 Cut here

③ どちらかを選んで取り付ける  
 Select a part to attach

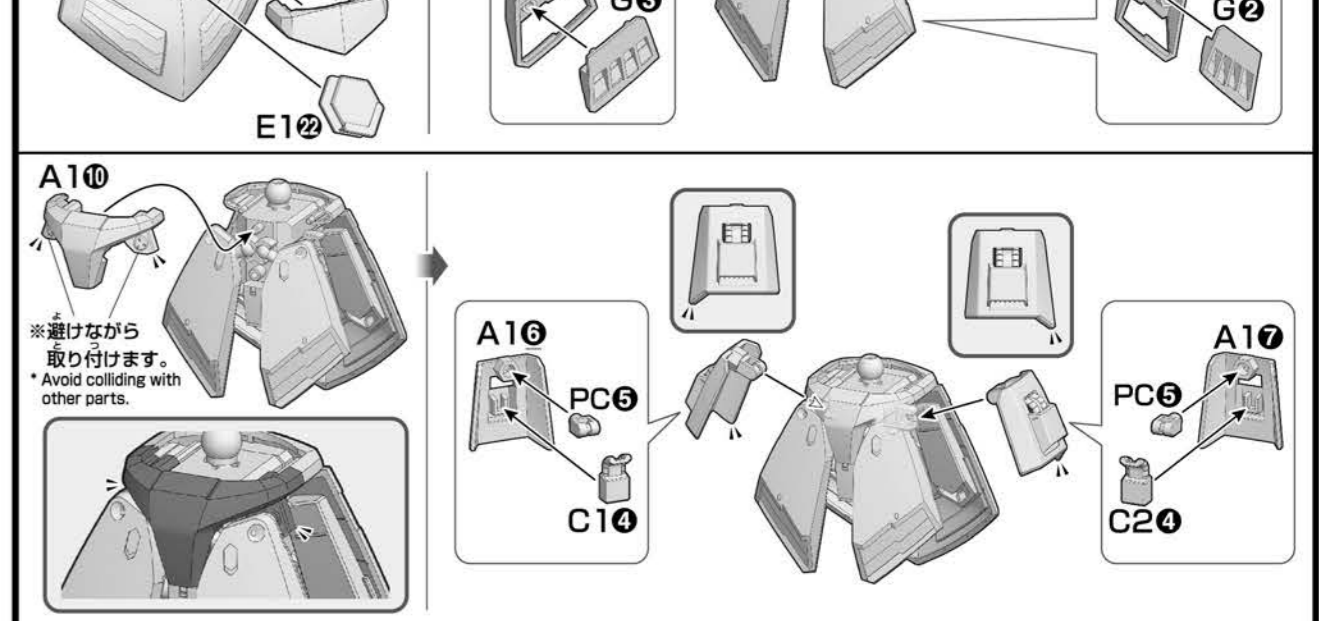
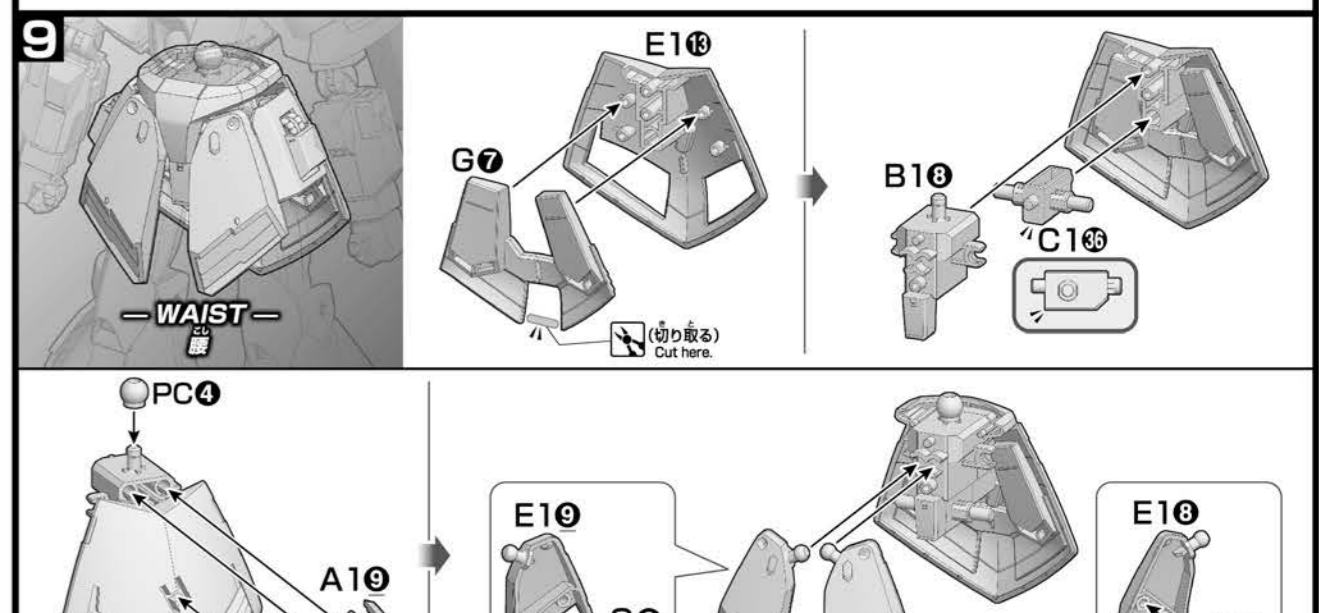
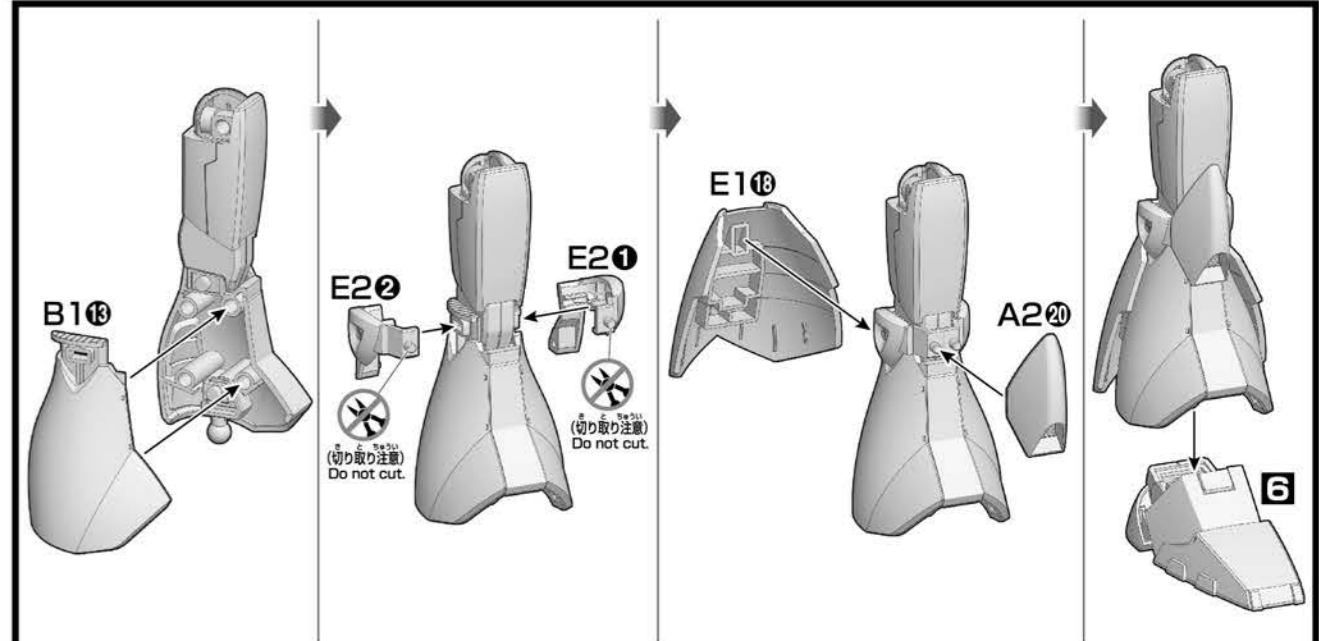
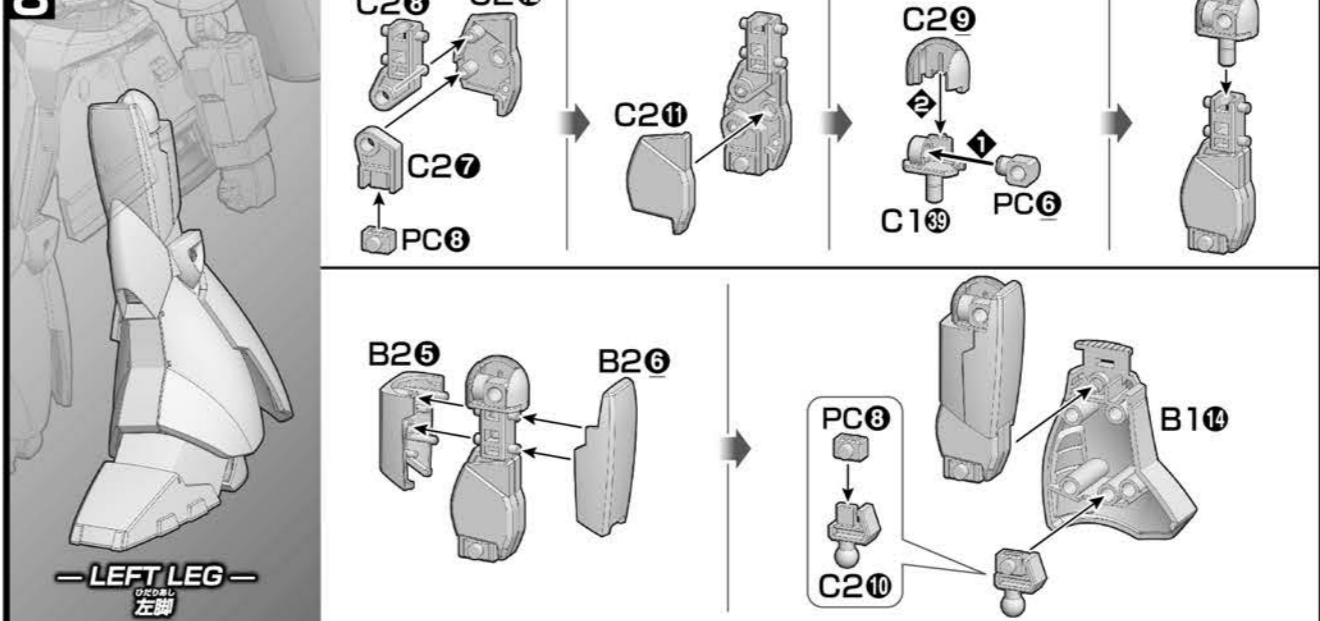
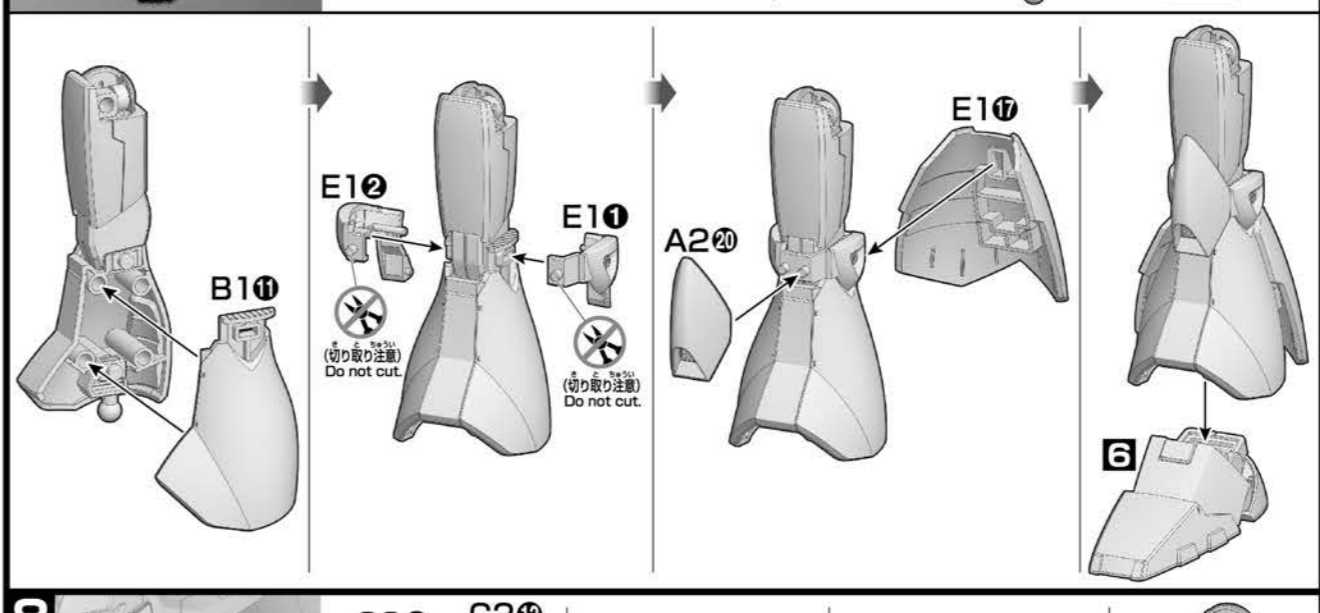
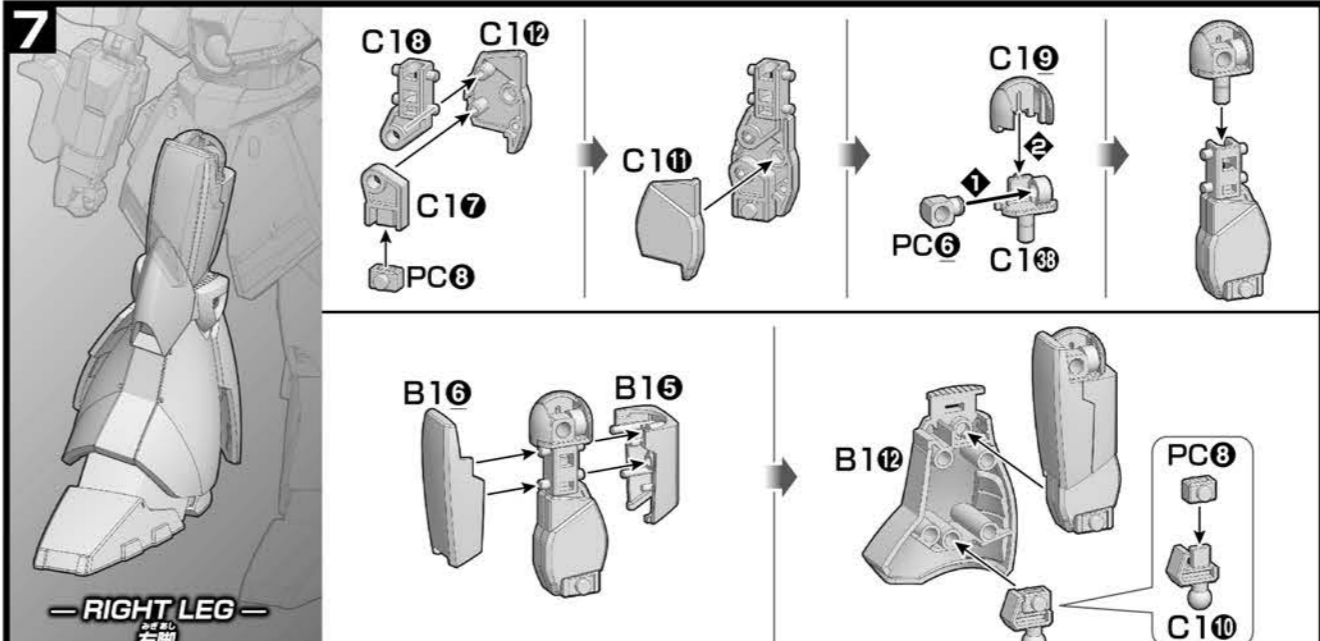
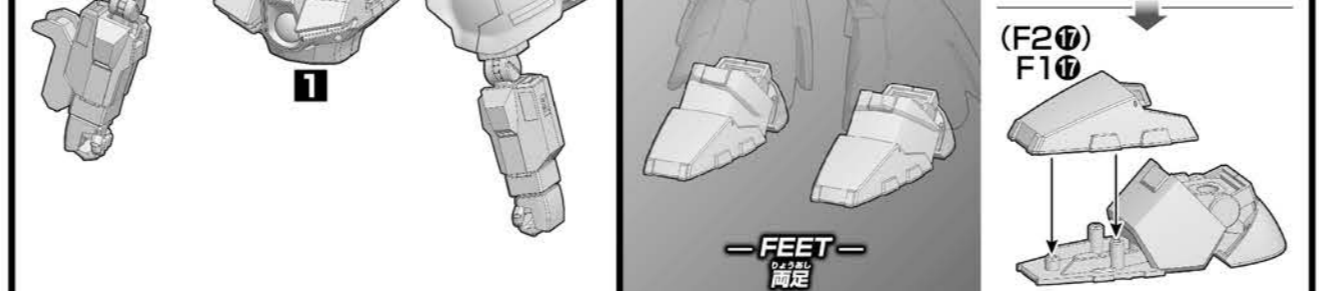
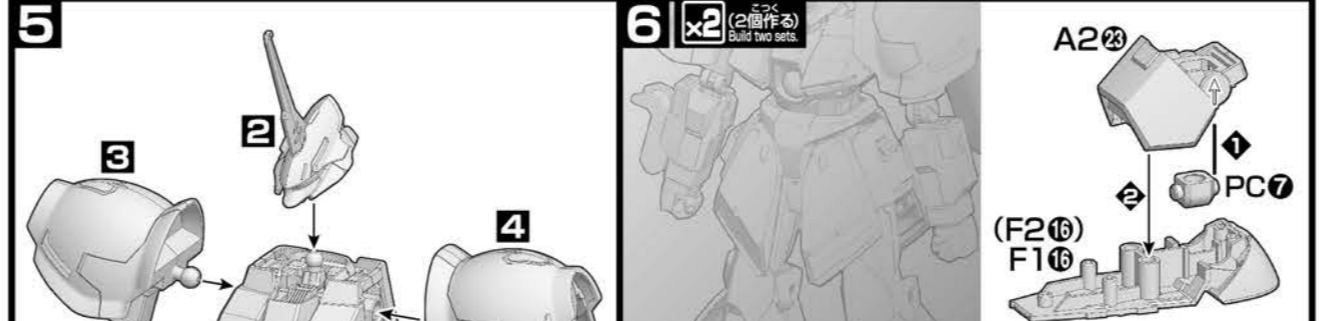
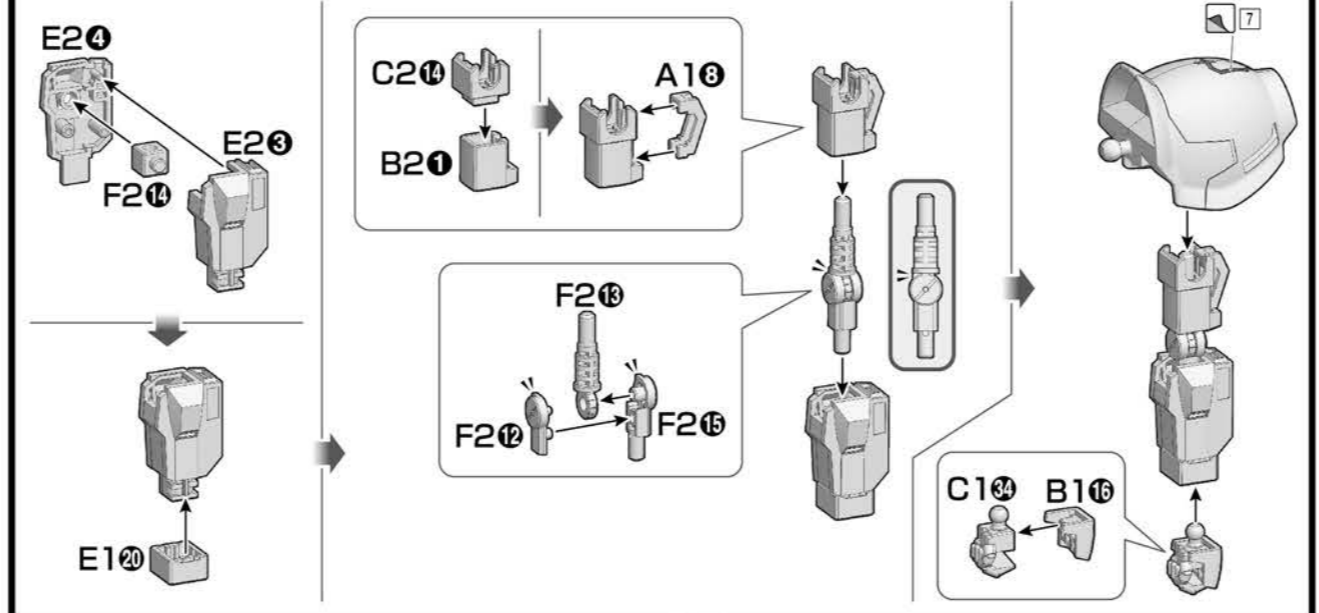
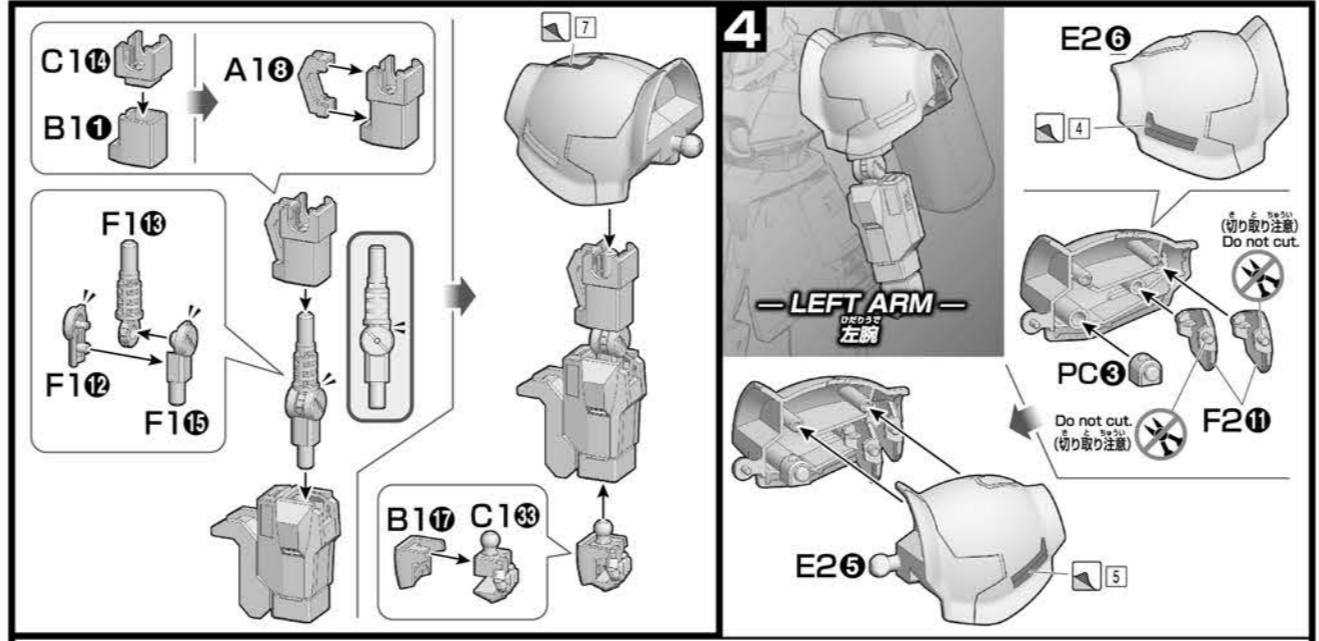
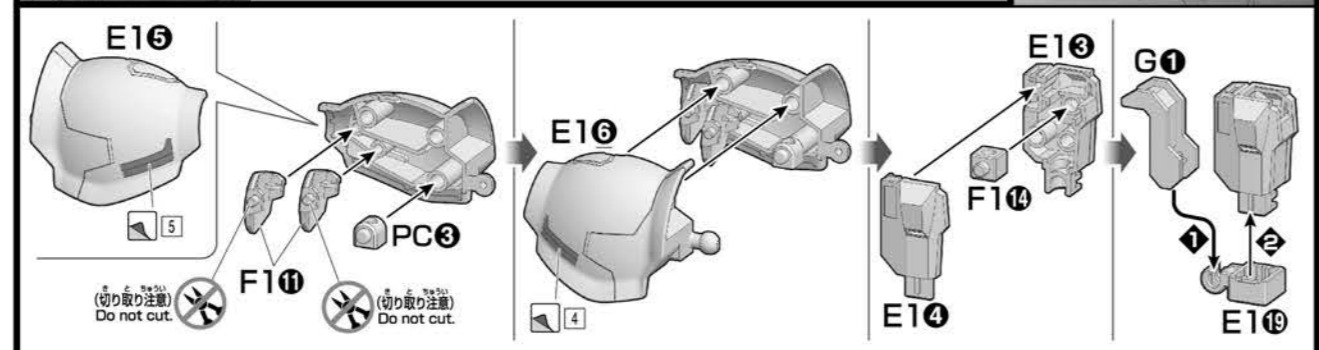
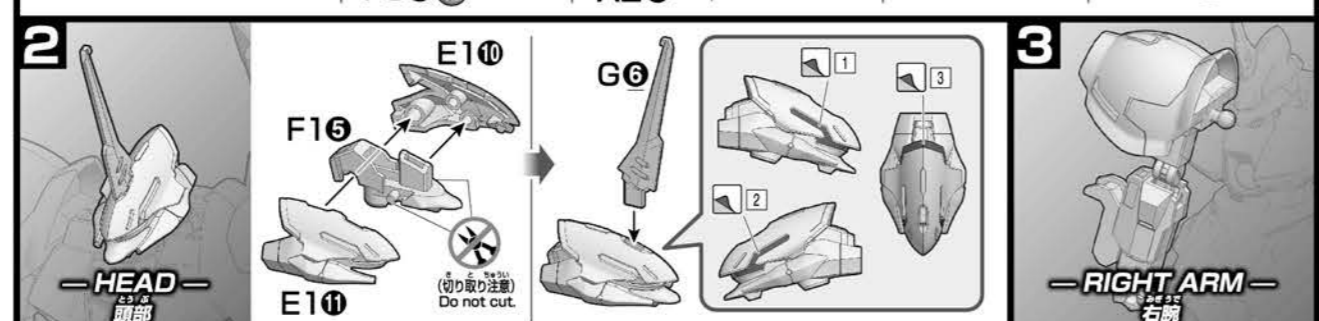
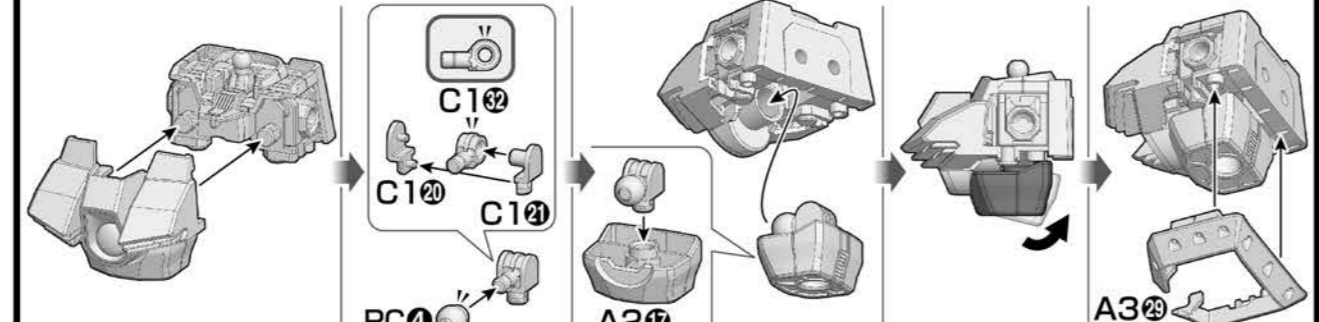
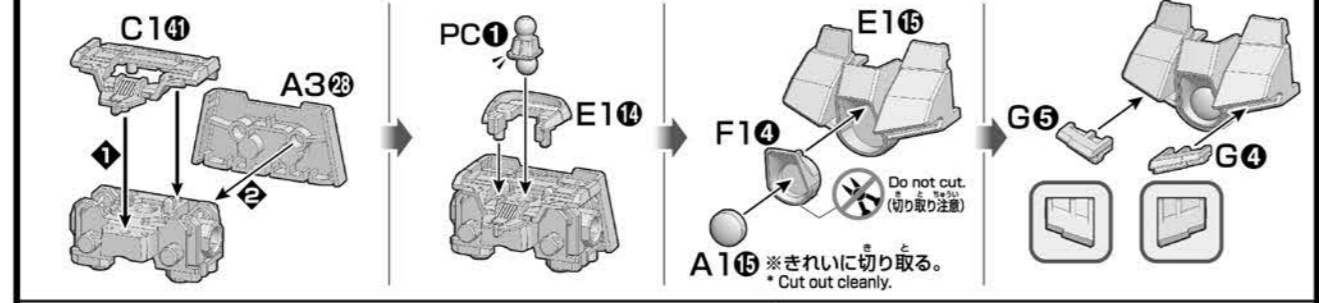
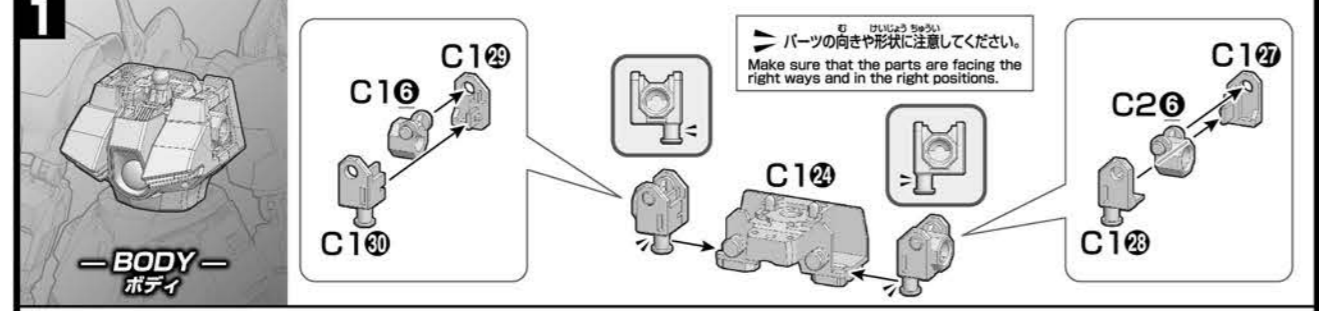

## GALBALDY REBAKE CUSTOMIZE PLAN

◎ 創通・サンライズ © SOTSU・SUNRISE

**巨大質量兵器や大口径榴弾砲、鉄に血が通ったような剛柔一体のガンプラ!!**  
A Gunpla both rigid and flexible with huge mass weapons and a Large-caliber Howitzer!

**HAMMER PLIERS**  
ハンマープライヤー  
工具のハンマーとプライヤーをアイデアベースに製作された可愛武装。通常時は大質量の打突兵器として、さらに展開して相手をつまみ込むことで拘束、さらには破壊することも可能。巨大かつコンプリフルな構造は、シールドとしても使用できる高い堅牢性を誇る。  
A transforming weapon created based on hammers and pliers. It is normally used as a striking weapon with a large mass and it can be unfolded to grasp opponents and constrain or pulverize them. Its durability coming from its large and simple structure allows for it to also be used as a shield.

**ナックルガード**  
KNUCKLE GUARD  
右腕部のマニピュレーターを保護する展開式装甲。接近距離時の格闘戦において最大の効果を発揮する。  
Expandable armor that protects the manipulator of the right arm. It is most effective during fights at very short distances.

**シールド**  
SHIELD  
取り回しを考慮した中型の防御兵器。先端部には滑空板が備えられており、ショット、ミールンジの相手に対応する。  
A medium-sized defensive armament designed after taking handling into consideration. A smoothborne gun is included in the tip, which is used to cope with short and middle range opponents.

**大口徑榴弾砲**  
LARGE-CALIBER HOWITZER  
バックパックに接続された大口徑の榴弾。装弾数は11発で、照準調整タイプの砲弾は3段階(榴弾/誘導榴弾/誘導榴弾)の使い分けが可能。主に遠距離の支援兵器として運用される。  
A large caliber Howitzer connected to the backpack. It holds 11 rounds and the combustible cartridge case rounds can be used in three different modes (cannon/shooting, guided bomb, and guided missile). It is many used as a long distance support weapon.

## LINEUP & BUILD CUSTOM!!

**HGCE**

フォースインパルスガンダム  
FORCE IMPULSE GUNDAM

**HGUC**

イフリートシュナイド  
IFREET SCHNEID

**HGBC**

スピンニングブラスター  
SPINNING BLASTER

**色分けガイド**

<p>本体サンドイエロー部 Body (Sand yellow part):</p> <ul style="list-style-type: none"> <li>セルカラー 55%</li> <li>ボールカラー 30%</li> <li>+ホワイト(White) 15%</li> </ul>	<p>本体ライトブラウン部 Body (Light brown part):</p> <ul style="list-style-type: none"> <li>ホワイト(White) 55%</li> <li>+レッドブラウン 30%</li> <li>+グレー(Grey) 15%</li> </ul>	<p>本体ブラウン部 Body (Brown part):</p> <ul style="list-style-type: none"> <li>マホガニー (Mahogany) 75%</li> <li>+チタニウム 25%</li> </ul>	<p>本体ホワイト部 Body (White part):</p> <ul style="list-style-type: none"> <li>ホワイト(White) 65%</li> <li>+オレンジイエロー (Orange yellow) 25%</li> <li>+イエロー(Yellow) 10%</li> </ul>	<p>センサーピンク部 Sensor (Pink part):</p> <ul style="list-style-type: none"> <li>サーモンピンク (Salmon pink) 100%</li> </ul>
--	--	--	---	--

※ 画像は完成品は塗装済みです。\* The completed product in the image has been painted. \* 画像はHGBCスピンニングブラスターを使用したものです。\* The information is current as of July, 2018.

## GALBALDY REBAKE KO-1'S MOBILE SUIT

**ガルバルディリベイク GALBALDY REBAKE**

軽量で機動性の高いガルバルディβをベースに、高出力化と堅牢性を主体としたパワーカスタムが施されたガンプラ。重装甲化に伴う重量バランスは、ビルダーとして豊富な経験を持つコーイチの度重なるトライによってベース機本来の機動特性を崩さないよう最善のセッティングが行われており、まるで鉄に血が通ったような剛柔一体のマニピュレーター。武装面では巨大質量兵器のハンマープライヤーや大口徑榴弾砲など個性的な武装が新造され、強化された頭部センサーと連動することにより、あらゆる戦況射撃で効果的に作用する。

A Gunpla upgraded for high output and durability that uses the lightweight and mobile Galbady β as its base kit. The weight balance following the heavy addition of armor has been adjusted to its best state without hindering the mobile capabilities of the base kit through lots of trial and error by experienced Builder KO-1. The balance allows for rigid and flexible maneuvers, as though it has a body of iron with veins filled with blood. It is armed with unique, newly created weapons such as the Hammer Pliers, a huge mass weapon, and a Large-caliber Howitzer. These armaments can effectively function in various battle ranges when used alongside the sensors in the upgraded head unit.

**コーイチ KO-1**

世界大会にも出場するほどの優れたガンプラビルダーだったが、ある出来事をも機にガンプラ(トール)を卒業。だが夕雲の行動に心動かされ、彼らのフォースビルダーのメンバーとして重責を決定し、リアルでは妹のナミと同じガンダムベースの店員となった。ダイバークックのコンセプトはエルフ。Although he was an excellent Gunpla Builder who even participated in the World Championships, he quit Gunpla battles after a certain incident. However, he decided to return and join the Build Divers Force after being moved by Riku's actions and also became a clerk at the Gundam Base in the real world like his sister, Nanami. His Diver look concept is based on an elf.

**THE GUNDAM BASE**  
ガンダムベース  
リク達GBNをプレイするために通うガンダムベースには、GBNシステムその他にも過去発売された全てのガンプラが揃っているショップゾーン。購入したガンプラをその場で製作できるビルドゾーンなど、全てのガンプラビルダーが楽しめる施設となっている。  
The Gundam Base, which Riku and his friends go to play GBN, is a place all Gunpla Builders can enjoy, consisting not only of the GBN systems but also a shop zone, where all the Gunplas that have been released in the past are available, and a build zone, where the purchased Gunplas can be made on the spot.

**MODEL NUMBER: RMS-117G11**  
**TOTAL HEIGHT: 20.2m**  
**WEIGHT: 59.1t**  
\* 数値は射撃時のデータに基づいた数値です。  
\* Unit data values are given by the divers in the series.  
\* The figures are based on the models from the story.

10

5

7

8

9

A2⑱

A3⑳

11

BACKPACK  
バックパック

F1②

F1⑦

E1⑬

F1⑩

F1⑧

F1⑨

A3㉑

F1⑩

12

WEAPONS  
ウェポン

F1⑩

F1⑧

F1⑥

F1⑩

F1⑩

※ バンダイプラモデルアクションベース5 (別売り) を差し込み用ACB-5⑤ または、HGBC 034 ダイバーギア (別売り) に対応しています。  
\* Compatible with ACB-5⑤ connector for the ACTION BASE 5 and HG BUILD CUSTOM 034 DIVER GEAR (both sold separately).

※ 手首を分解し取り付けます。  
\* Take the wrist apart and attach it.

※ 両手で持たせてください。  
\* Use both hands of the mobile suit to hold the weapon.

※ 画像の完成品は塗装済みです。  
\* The completed product in the image has been painted.

E1⑩

E1⑩

E1⑩

※ 画像の完成品は塗装済みです。  
\* The completed product in the image has been painted.

※ 画像はHGBC 034 ダイバーギア (別売り) を使用しています。  
\* The images use the HGBC 034 DIVER GEAR (sold separately).

※ 手首を分解し取り付けます。  
\* Take the wrist apart and attach it.