



FRONT VIEW



REAR VIEW



## PAINTING GUIDE

- よりリアルに仕上げたい方は、こちらの基本色をご覧ください。
- 塗装にはより安全な「水性塗料」のご使用をおすすめします。
- カラー配合は参考値であり、画像とカラーガイドの色は異なる場合があります。

- For a more life-like finish, refer to the color guide.
- Use of water-based paint is recommended for safety reasons.
- The color blends are shown for reference and the actual color may differ from the image.

### 本体 ホワイト部

ホワイト (100%) + ネイビーブルー (少量)  
Body, White part: White (100%) + Navy blue (small dose)

### 本体 ブルー部

コバルトブルー (90%) + ブルーグレー (10%)  
Body, Blue part: Cobalt blue (90%) + Blue gray (10%)

### 本体 イエロー部

イエロー (50%) + オレンジイエロー (30%) + クリームイエロー (20%)  
Body, Yellow part: Yellow (50%) + Orange yellow (30%) + Cream yellow (20%)

### 本体 レッド部

シャインレッド (70%) + あずき色 (30%)  
Body, Red part: Shine red (70%) + Russet (30%)

### 本体 グレー部

赤鉄色 (95%) + 黒鉄色 (5%)  
Body, Gray part: Steel red (95%) + Steel (5%)

### 本体 シルバー部

シルバー (100%)  
Body, Silver part: Silver (100%)

### 本体 ゴールド部

クリアイエロー (70%) + ゴールド (30%)  
Body, Gold part: Clear yellow (70%) + Gold (30%)

### 武器 ブラック部

メタルブラック (85%) + グレー (15%)  
Weaponry, Black part: Metal black (85%) + Gray (15%)

### 武器 ブラウン部

ココアブラウン (55%) + オリーブドラブ (1) (25%) + ブラック (20%)  
Weaponry, Brown part: Cocoa brown (55%) + Olive drab (1) (25%) + Black (20%)

\*ここに掲載している情報は2023年10月現在のものです。\* The information is current as of October, 2023.

## SPECIFICATION

MODEL NUMBER: ASW-G-08

TOTAL HEIGHT: 18.0m

WEIGHT: 28.5t

ARMAMENTS:

MACE

SWORD

300mm SMOOTHBORE GUN



# ASW-G-08 GUNDAM BARBATOS

MASTER GRADE SD ASW-G-08 GUNDAM BARBATOS

MGSD ガンダムバルバトス  
GUNDAM BARBATOS

© 創通・サンライズ  
© SOTSU・SUNRISE  
BANDAI SPIRITS 2023 MADE IN JAPAN

※この商品には、「MGSD ガンダムバルバトス」が1体のみ入っています。  
※画像と商品は多少異なりますのでご了承ください。  
※画像の完成品は、塗装してあります。※画像はイメージです。  
\* This package contains one set of "MGSD GUNDAM BARBATOS" only.  
\* The actual product may vary slightly from the images.  
\* The completed product in the image has been painted.  
\* The images are for illustrative purposes only.

GUNDAM.INFO Search  
www.gundam.info



5065699

**注意**

お買い上げのお客様へ 必ずお読みください。

- 本商品の対象年齢は15才以上です。対象年齢未満のお子様には絶対に与えないでください。
- 小さな部品がありますので、小さなお子様が悪く飲み込まないように注意してください。窒息などの危険があります。
- 袋を頭からかぶりつたり、顔を覆ったりしないでください。窒息する恐れがあります。
- 尖った部分や鋭い部分がありますので、取り扱いや保管場所に注意してください。思わぬケガをする恐れがあります。

**<組み立てる時の注意>**

- 組み立てる前に説明書をよく読みましょう。
  - 部品は番号を確かめ、ニッパーなどできれいに切り取りましょう。
  - 部品の加工の際の刃物、工具、塗料、接着剤などのご使用にあたっては、それぞれの取扱説明書をよく読んで正しく使用してください。
  - 塗装には、より安全な水性塗料のご使用をおすすめします。
  - 尖った先端や薄い縁端部に触れながらの組み立てには十分ご注意ください。
- ※この商品には道具類は入っていませんので、別にご用意ください。

**CAUTION**

Read the following instructions before use.

- This product is for ages 15 and up. Not suitable for children under this age.
- This product contains small parts. Keep away from small children. Accidentally swallowing small parts may cause choking.
- To avoid suffocation, do not put plastic bags over your face.
- Pay attention to sharp parts and edges. Handle and store them with care to avoid injury.

**<Notes on assembly>**

- Carefully read the instructions before assembling.
- Check the part numbers, and cut them cleanly with nippers.
- Carefully read the user manuals about how to handle all sharp-edged tools, paints, adhesives, etc. used in assembly, and use them correctly.
- Use of water-based paint is recommended for safety reasons.
- Pay extra attention when handling sharp points and edges.
- Tools are not included.

**パーツリスト Parts List**

**Aパーツ(グレー) (PS)**  
A Parts (Gray)

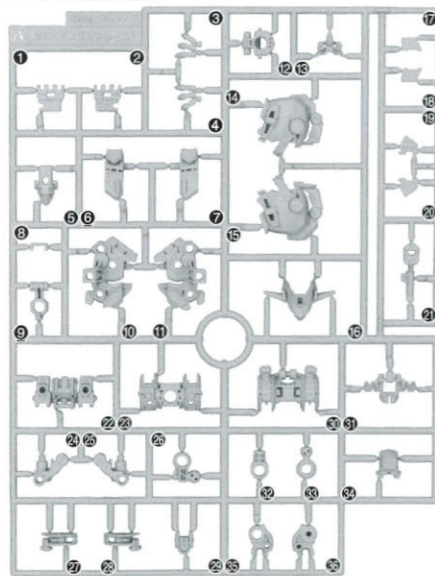

**Bパーツ(グレー) (PS)**  
B Parts (Gray) (x 2)

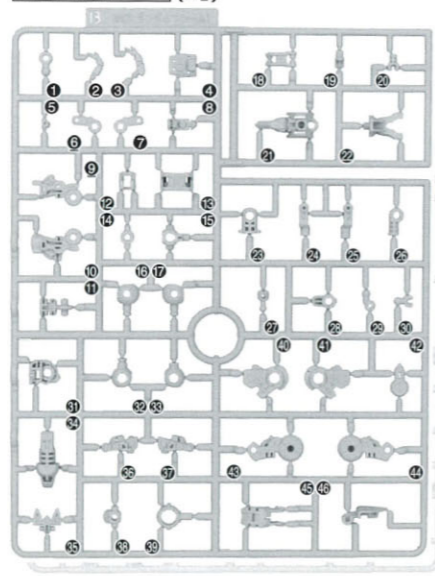

**C1パーツ(ゴールド) (PS)**  
C1 Parts (Gold)

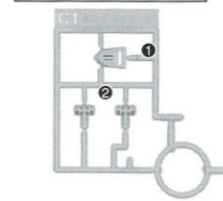

**C2パーツ(クリアピンク) (PS)**  
C2 Parts (Clear pink)

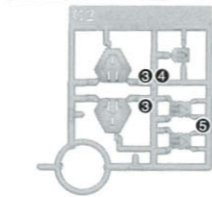

**D1パーツ(シルバー) (PS)**  
D1 Parts (Silver)

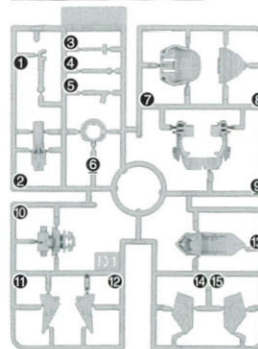

**D2パーツ(シルバー) (PS)**  
D2 Parts (Silver)

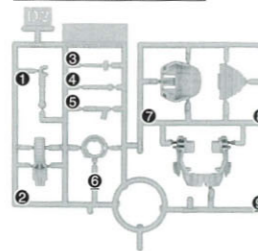

**Eパーツ(イロバラ) (PS)**  
E Parts (Multi-colored)

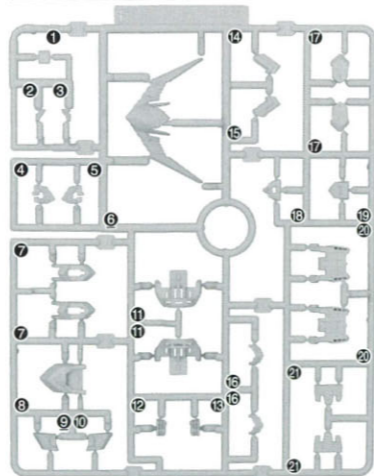

**F1パーツ(ホワイト) (PS)**  
F1 Parts (White)

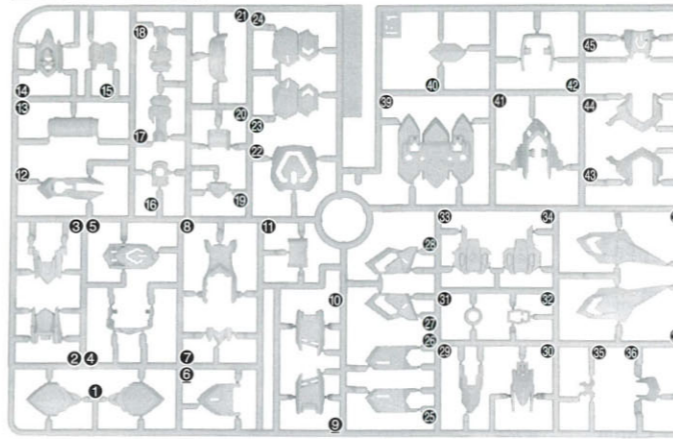

**F2パーツ(ホワイト) (PS)**  
F2 Parts (White)

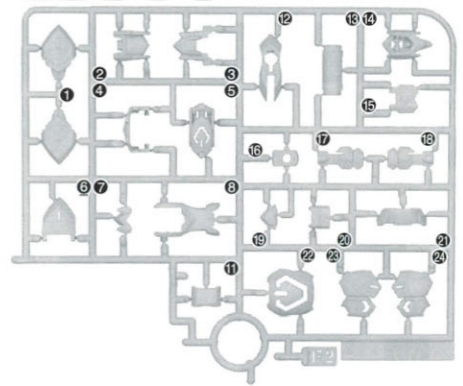

**G1パーツ(ブラック) (PS)**  
G1 Parts (Black)

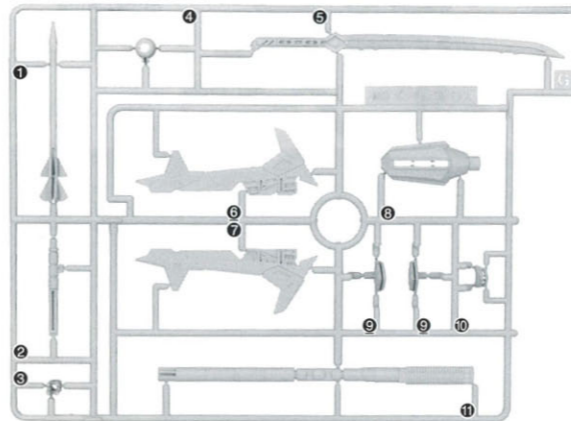

**G2パーツ(ブラック) (PS)**  
G2 Parts (Black)

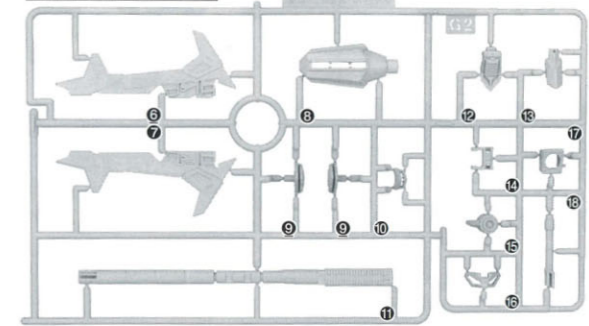

**Hパーツ(ブラウン) (PS)**  
H Parts (Brown)

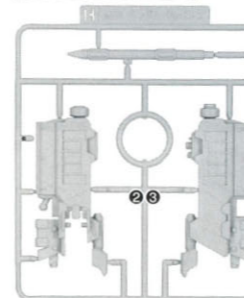

**マーキングシール**  
Marking stickers

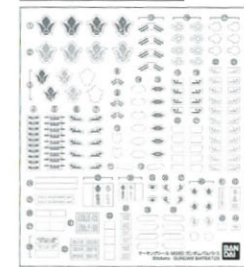

※本商品は精密な加工を施している為、製造工程上、部品形状には多少の差異がございます。  
 ※クリアパーツの中には、製造工程上気泡が入っているものがありますがご了承ください。  
 \* Intricate processing may create slight variations in the parts during manufacturing.  
 \* Bubbles may be present in the clear parts from manufacturing.

# 組み立て前の基本説明 Basic instructions before assembly

説明書をよく読んで完成させましょう。  
Please read the instructions carefully before assembling.

※画像の完成品は塗装してあります。  
\* The completed product in the image has been painted.

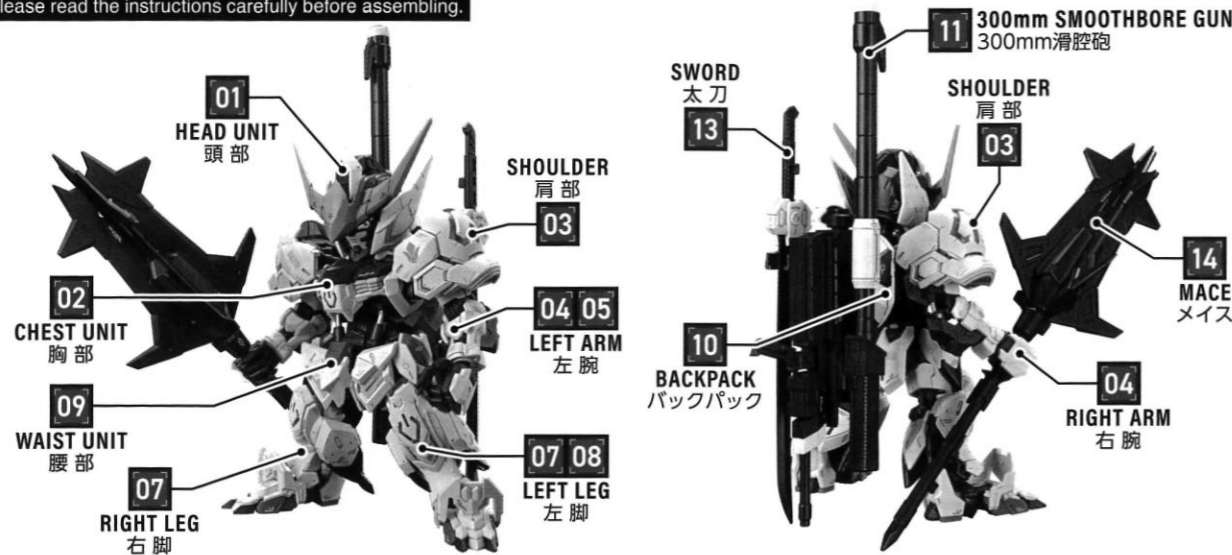

SDシリーズ最高峰の  
可動性能と様々なギミックを  
見開きカラーページで解説!  
The highest level of articulation  
of the SD series and various  
gimmicks are explained in a  
color page spread!

PAGE 08,09



## パーツの切り取りかた How to cut out parts

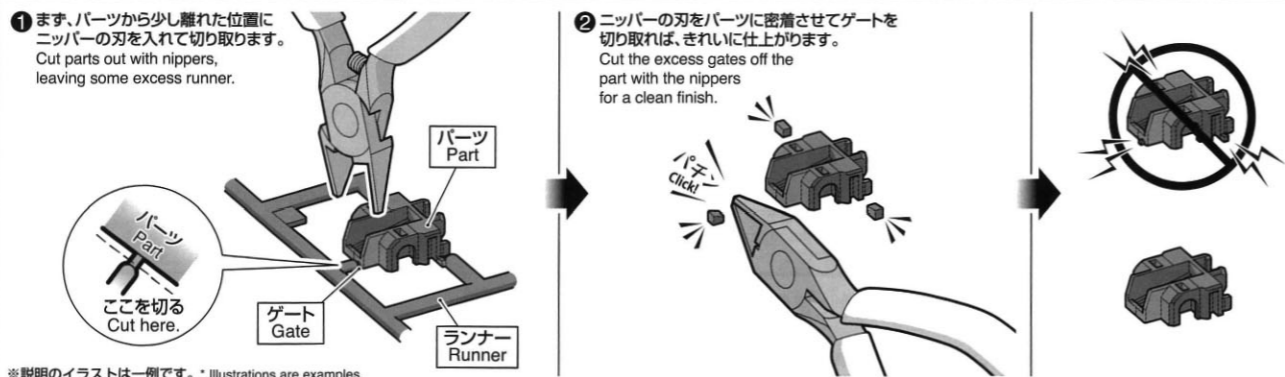

※説明のイラストは一例です。\* Illustrations are examples.

## 組み立て説明図用アイコン Symbols for assembly instruction manuals

1, 2, 3 の順番で組み立てる Follow the numerical order 1, 2, 3...	向きに注意して組み立てる Pay attention to part orientation when assembling.	部品を数値の個数作る Build specified number of parts.	シールの番号 Sticker number	マーキングシールの番号 Marking sticker number
数値に合わせて回転させる Rotate as indicated.	先に組み立てる Assemble this part first.	後から組み立てる Assemble this part later.	反対側も同じように動かす Move the opposite side as well.	両側に同じパーツを取り付ける Both sides use identical parts.
反対側に取り付けるパーツ Attach to the opposite side.	選択します。 Choose one.	切り取り注意 Do not cut.	切り取る場所 Cut here.	ビスの締めすぎに注意する Do not overtighten screws.
			接着をするところ Apply glue here.	

## 01 HEAD UNIT

### + COLOR PARTS LIST

カラーパーツリスト

各組み立て工程で使うパーツをカラーで表示!  
スマートフォンを取扱説明書と併用することで  
スムーズな組み立てをサポート!  
See parts in full color for each step of the  
assembly! Use your smartphone to make  
the building process a snap!



URL <https://manual.bandai-hobby.net/mgsd002/>

使用するパーツ Parts to be used

A D1 E F1 G2

※通信費等はお客様のご負担となります。  
\*Users are responsible for any data charges, etc., incurred.

## 01-1 HEAD UNIT

頭部の組立

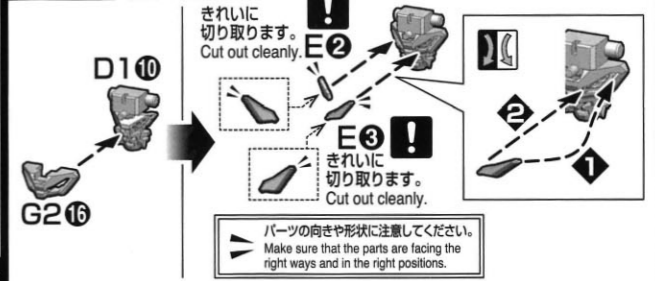

## 01-2

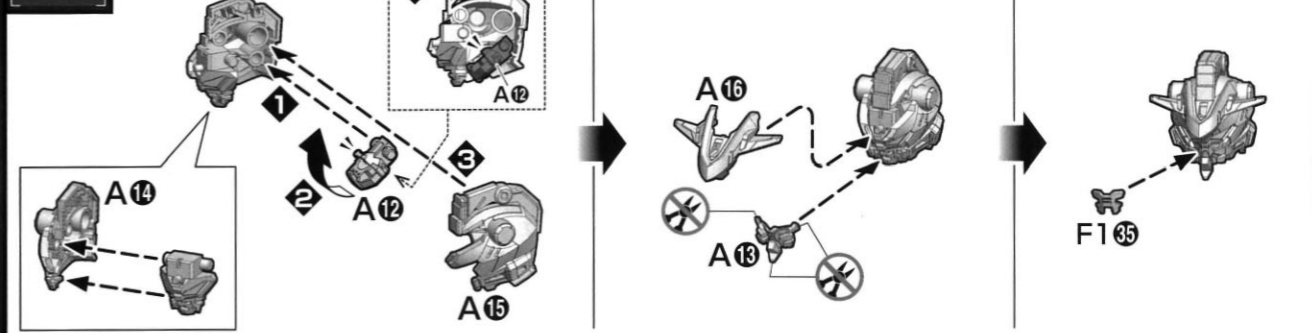

## 01-3

<横から見た図>  
<View from the side>

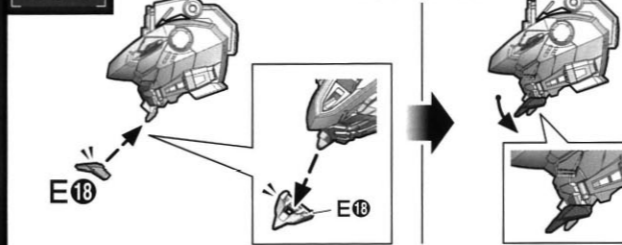

## 01-4

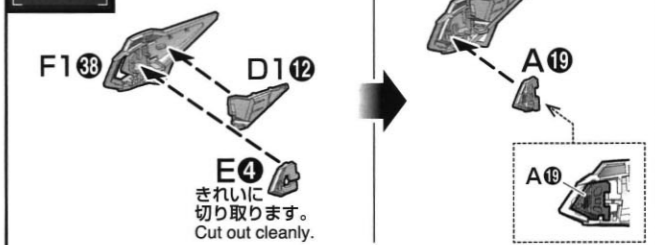

## 01-5

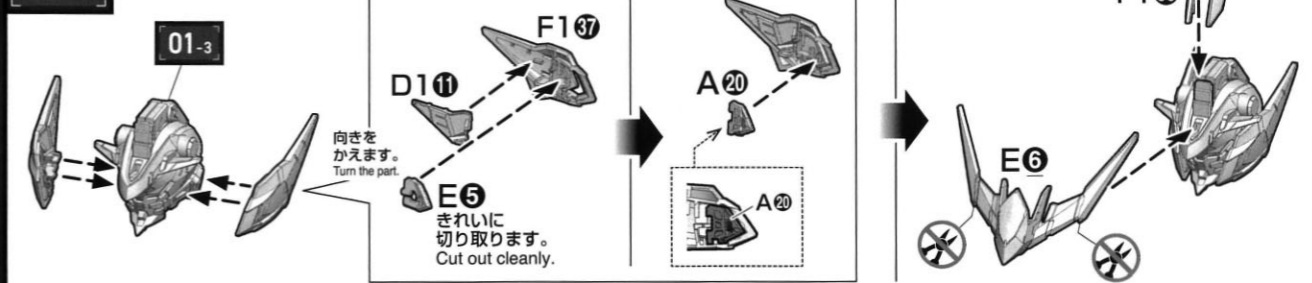

## 02 CHEST UNIT

### 02-1 CHEST UNIT

胸部の組立

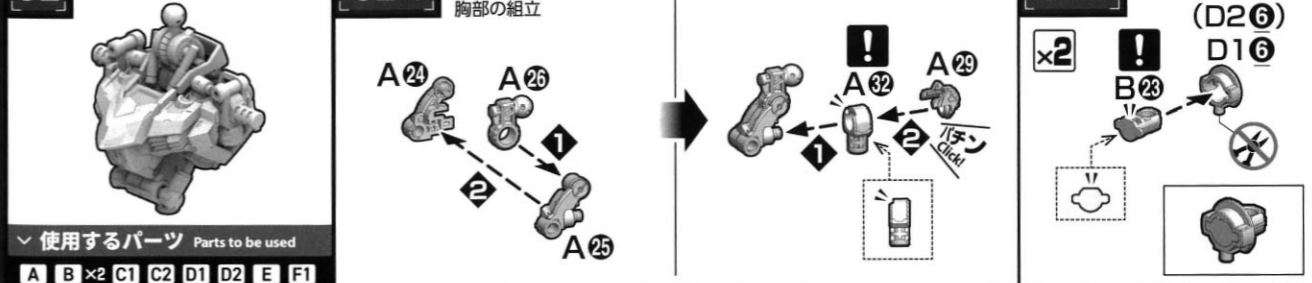

使用するパーツ Parts to be used

A B x2 C1 C2 D1 D2 E F1

### 02-2

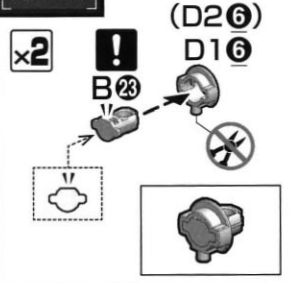

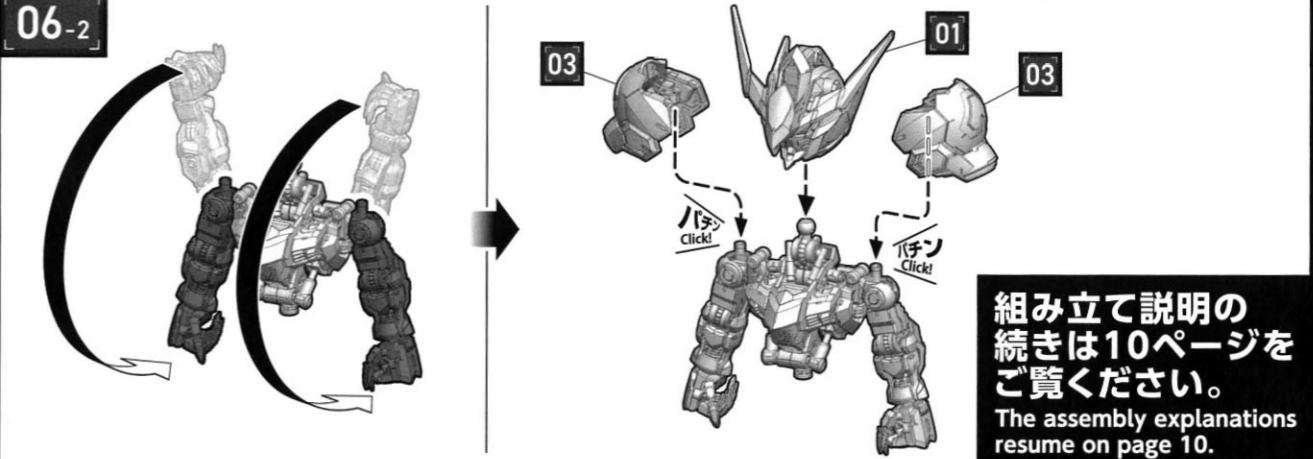
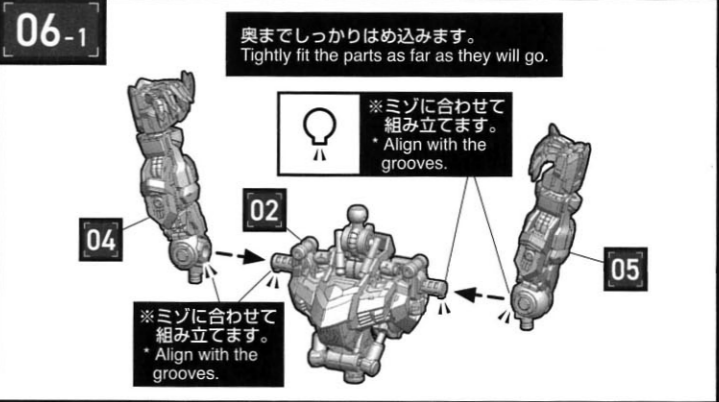
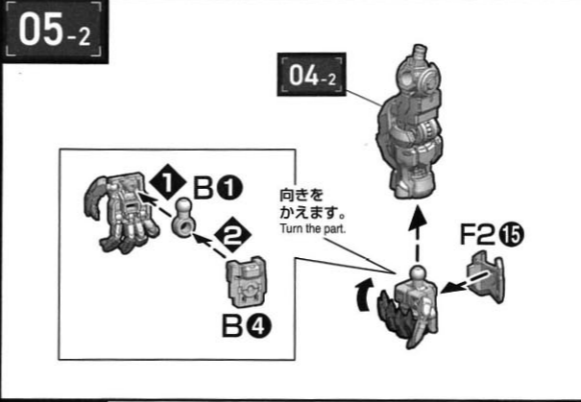
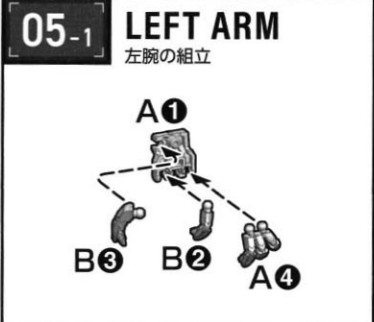
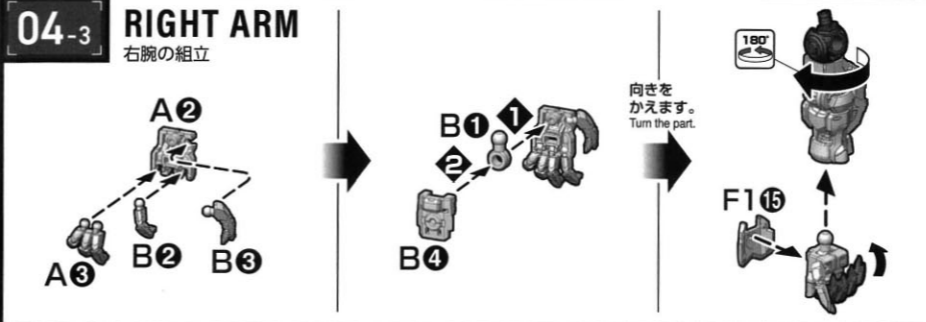
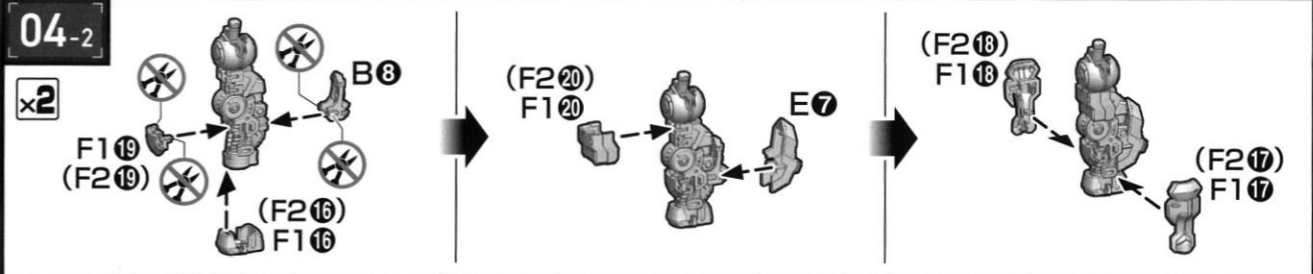
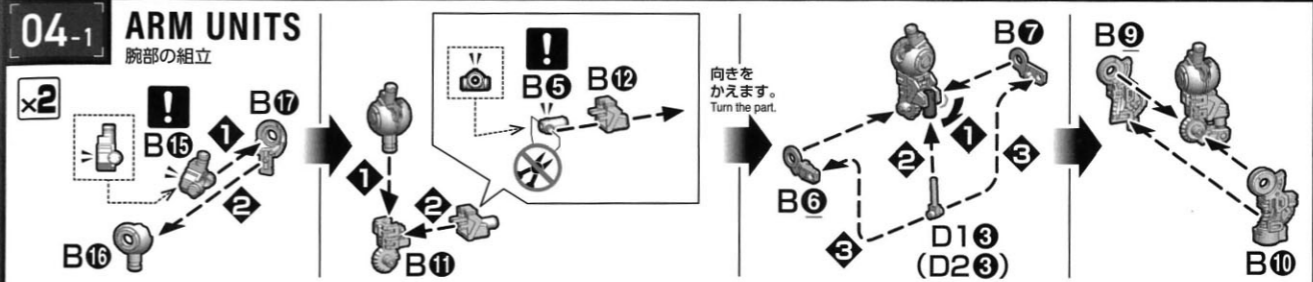
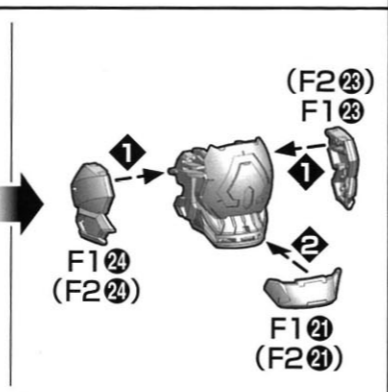
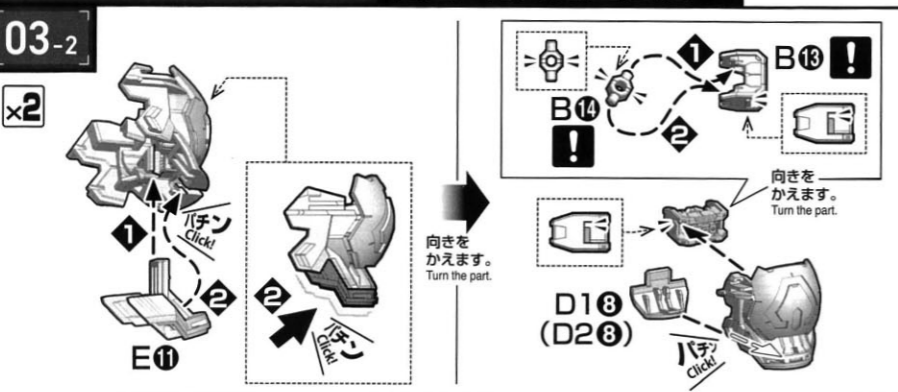
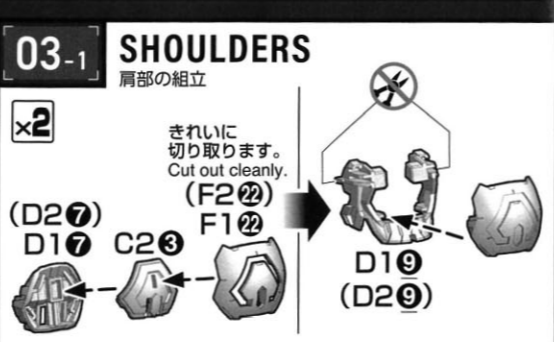
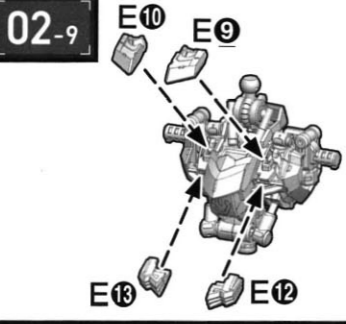
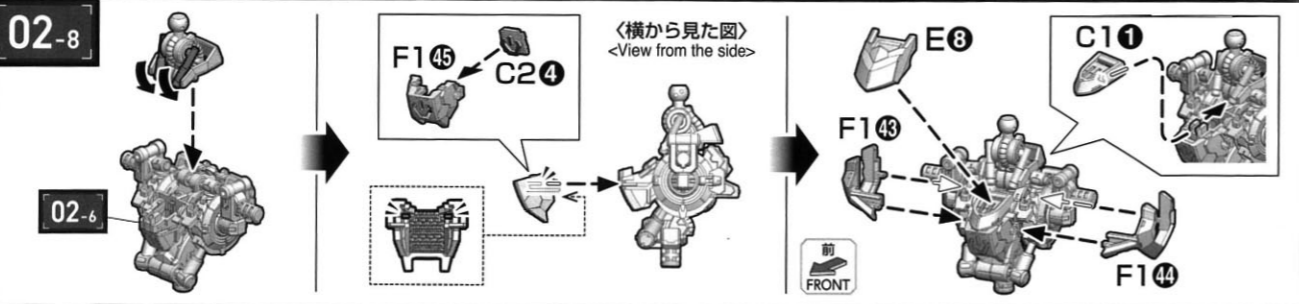
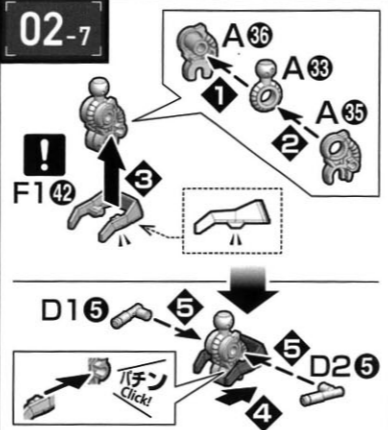
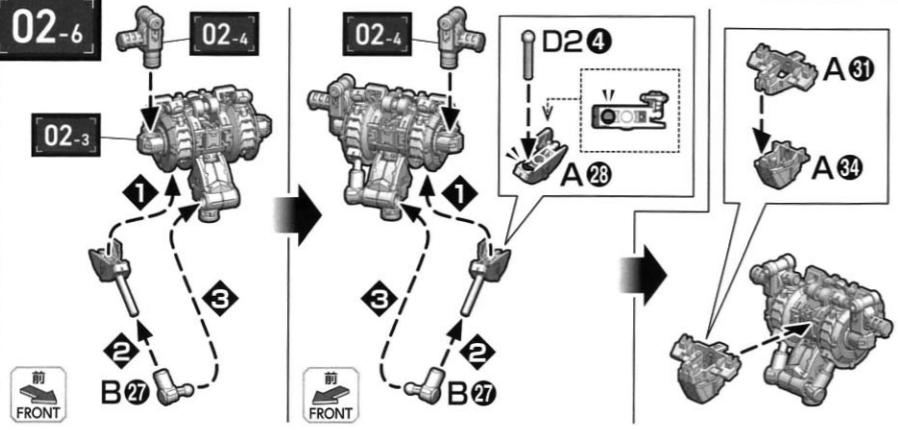
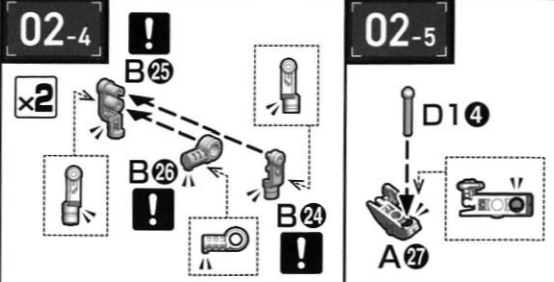
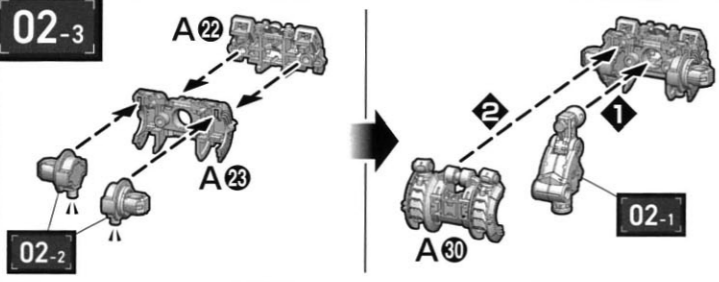

組み立て説明の  
続きは10ページを  
ご覧ください。  
The assembly explanations  
resume on page 10.

# ASW-G-08 GUNDAM BARBATOS

SDガンダムの<sup>フォルム</sup>躯体に  
MGの技術を集約

MG technology has been integrated into the SD Gundam body.

SDシリーズ史上最高の可動性能及びギミック、圧倒的なディテール表現を詰め込んだ、新次元のSDハイエンドブランド「MGSD」。自由度の高い可動で、劇中さながらのポーズが可能!

MGSD is a whole new high-end SD brand. In it, MG technology has been integrated into the SD Gundam body to implement the widest range of articulation and is an overwhelmingly detailed SD series kit. Each section moves freely to recreate poses from the series!

肩の接続部はスイング機構で腕部が大きく可動。肩アーマーは装甲と連動して展開するオリジナルギミックを搭載。The shoulder connectors have swing mechanisms that enable wide movements in the arms. The shoulder armor sections have gimmicks where armor parts expand in conjunction.



頭部の4つの可動軸により、顎を引く、大きく上を向くなどの演出が可能。The four axes in the head allow for poses where the chin is pulled and the head is looking straight up.



胸部・腹部・腰部に可動軸を設けることで左右にスイングし、前傾・後傾の幅広い可動域を確保。各部のシリンダーは可動に合わせて伸縮。The implementation of movable axes in the chest, abdomen, and waist enables a wide range of articulation during left/right swinging and forward/backward bending poses. The cylinders throughout the body extend and retract in conjunction with movement.

脚を曲げる動きに合わせて膝アーマーが連動可動。爪先の可動により、膝立ちのような複雑な動きもスマートに実現。足裏全面を接地させた状態で、広いポーズが可能。The knee armor parts move in conjunction with the legs when they are bent. The toes can move smoothly to achieve complex movements, such as kneeling poses. A wide range of poses can be enjoyed while the entire soles are firmly on the ground.



300mm滑腔砲は折り畳み式。砲身が展開して射撃形態に変形。グリップはフレキシブルに可動。バックパックは、300mm滑腔砲をマウントしたままサブアームを展開。The 300mm Smoothbore Gun can be folded. The barrel can be deployed, and the weapon transforms into its firing form. The grip moves flexibly. The sub-arms on the backpack can be deployed while the 300mm Smoothbore Gun is mounted.

### 300mm滑腔砲とサブアームの展開 300mm Smoothbore Gun and Sub-arm Deployment

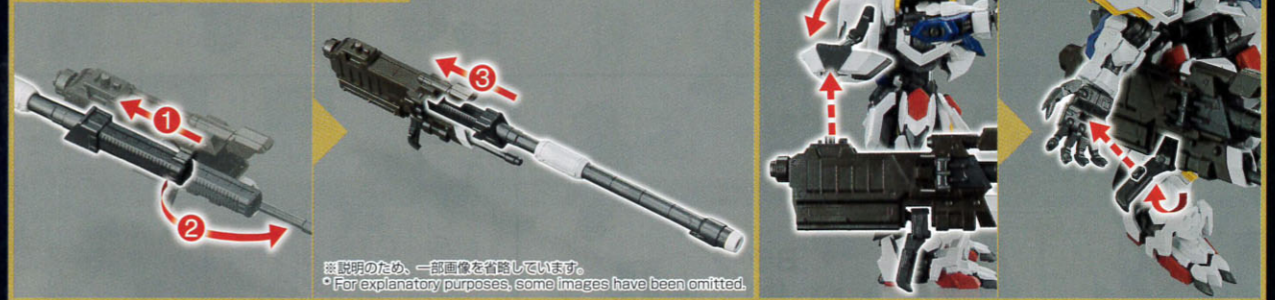

メイスは柄を押し込む事で先端と4枚の刃が連動展開。The tip and four blades on the mace deploy in conjunction when the handle of the mace is pressed.

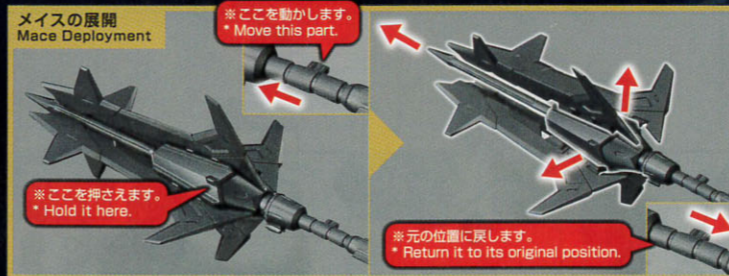

コックピットハッチは開閉可能。The cockpit hatch can open and close.



# 07 08 LEG UNITS



使用するパーツ Parts to be used  
**A B x2 C1 C2 D1 D2 E F1 F2 G1 G2**

## 07-1 LEG UNITS 脚部の組立

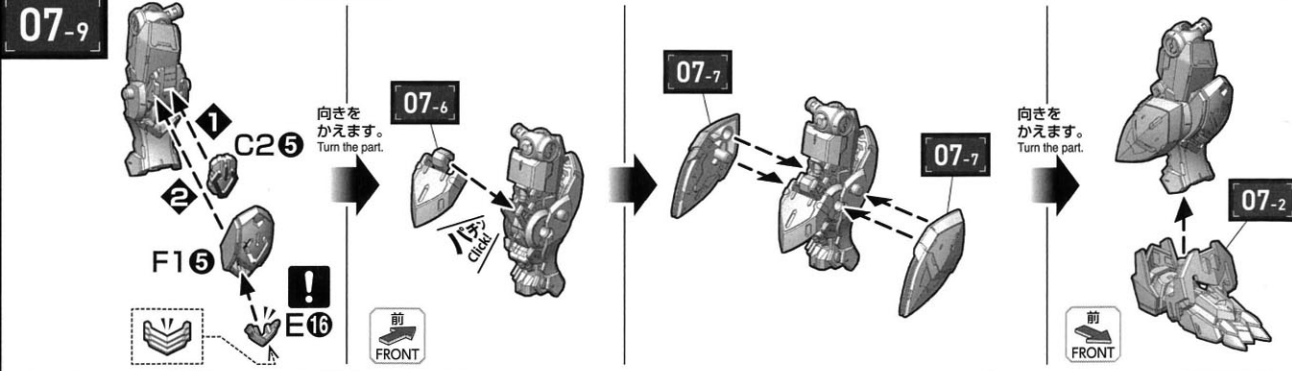
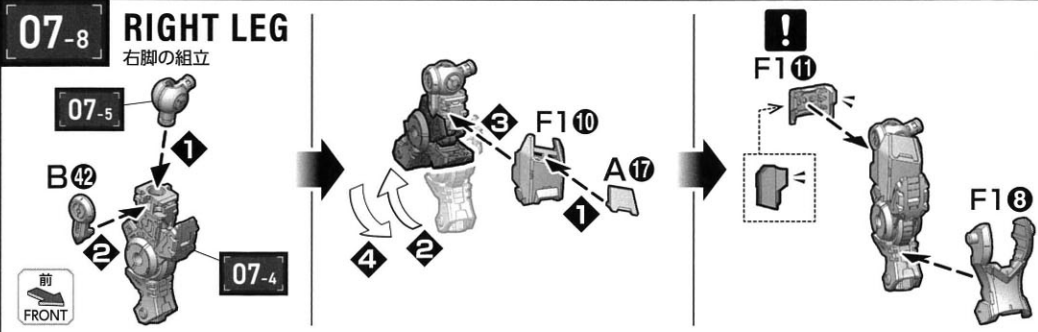
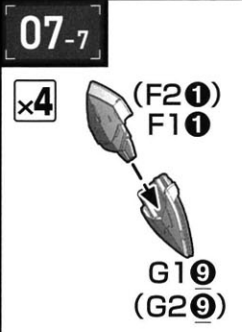
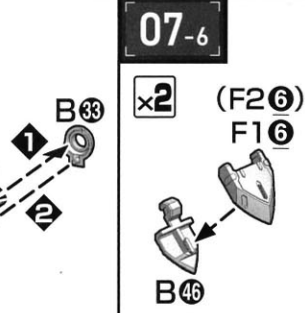
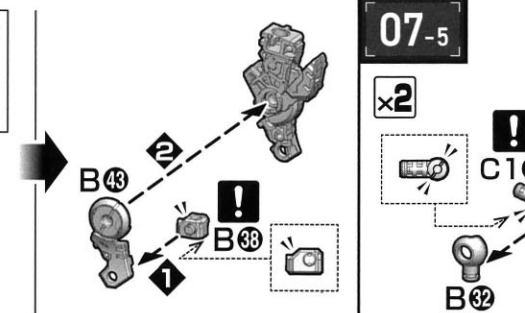
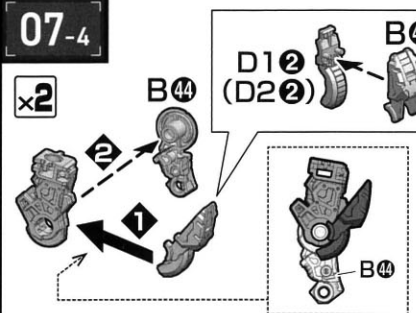
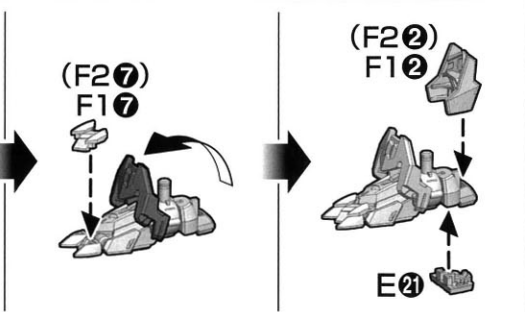
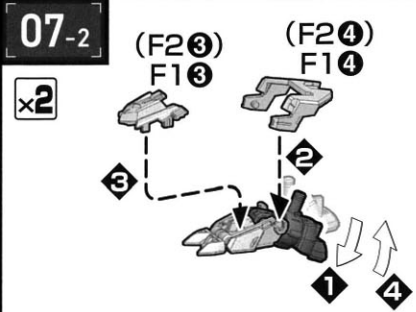
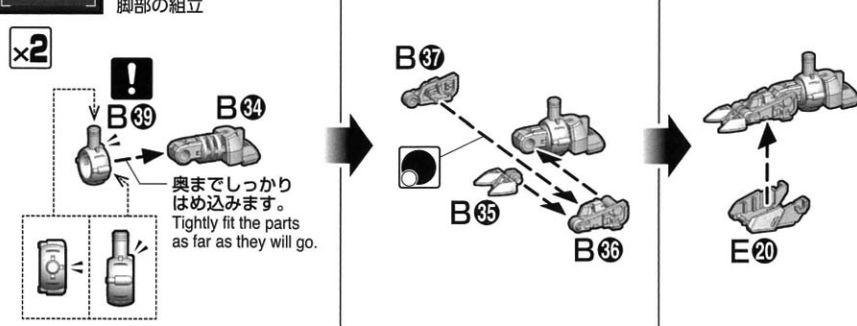

## 08-1 LEFT LEG 左足の組立

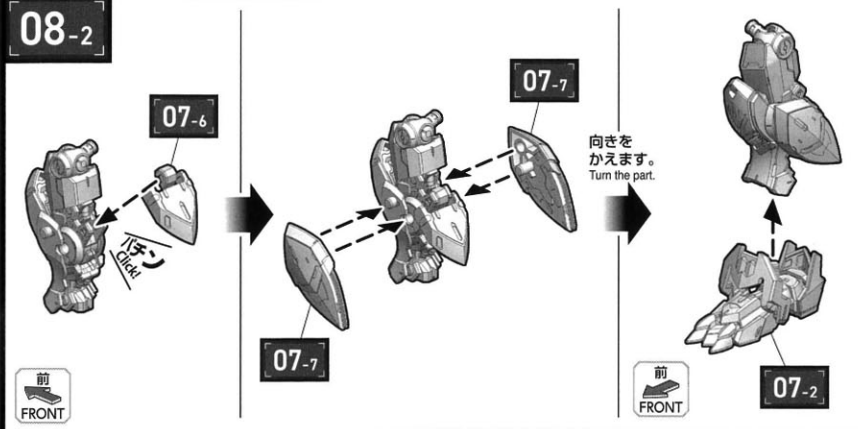
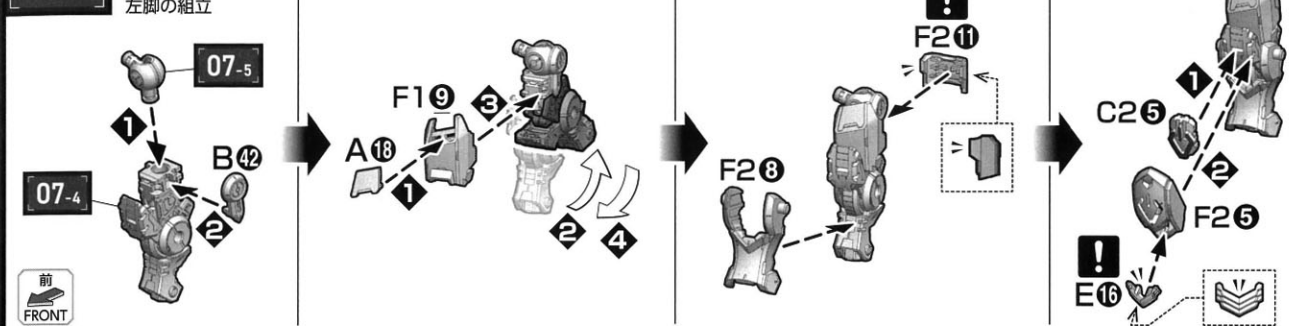

## 09-1 WAIST UNIT 腰部の組立

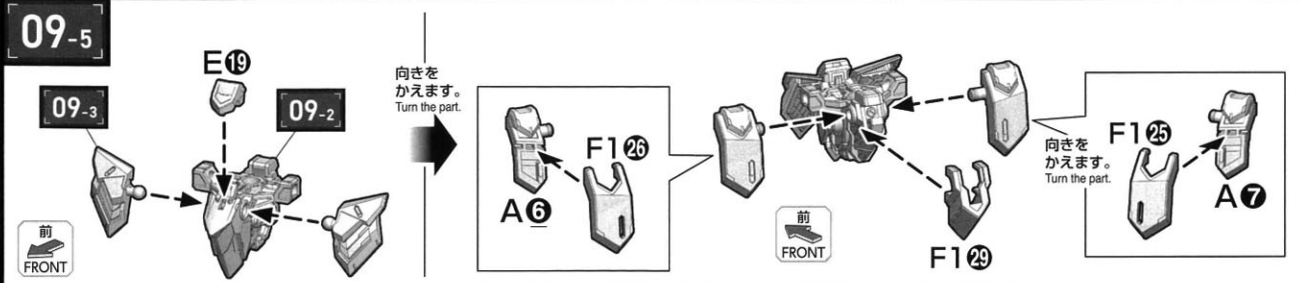
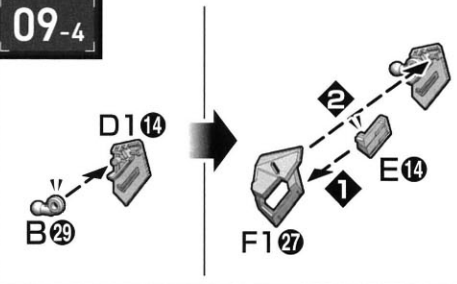
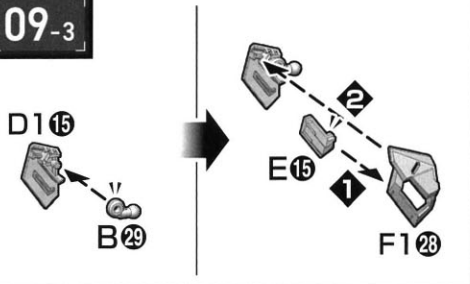
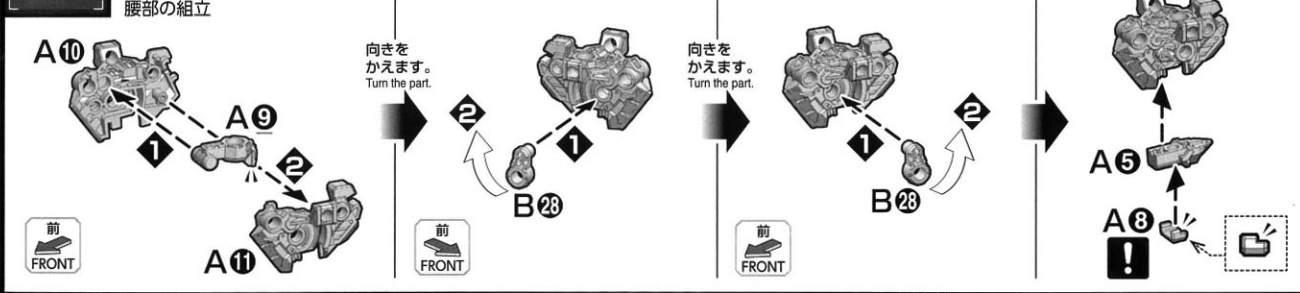

09-6

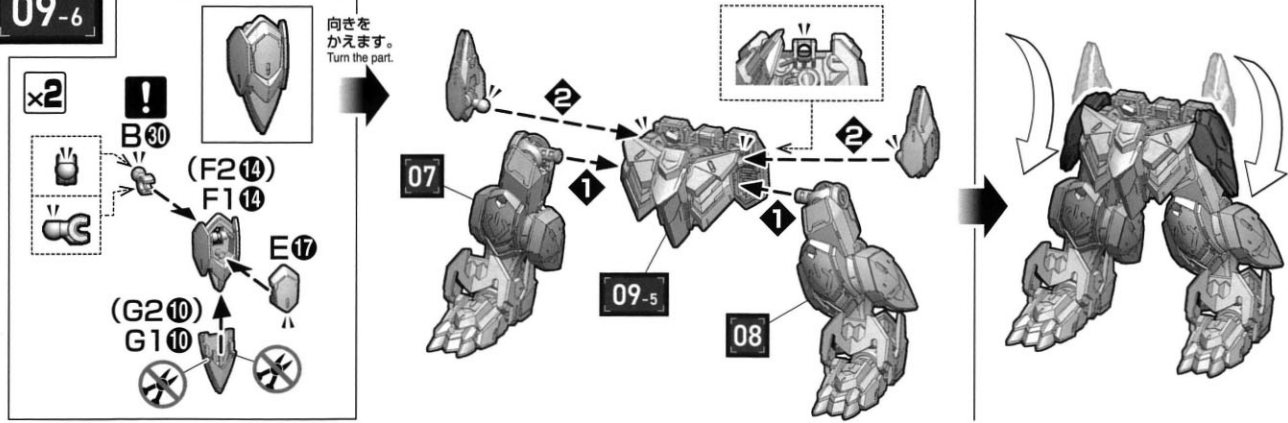

09-7

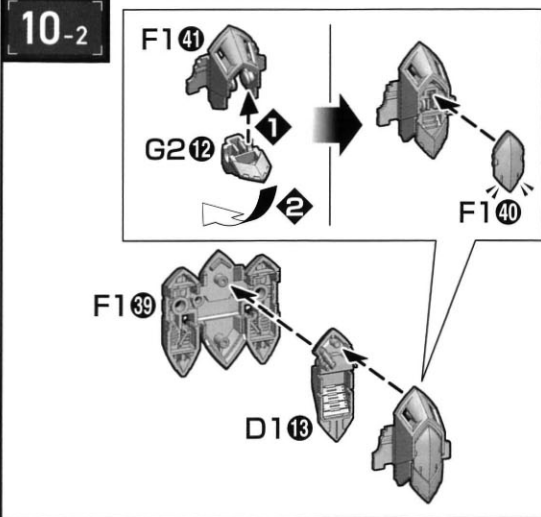
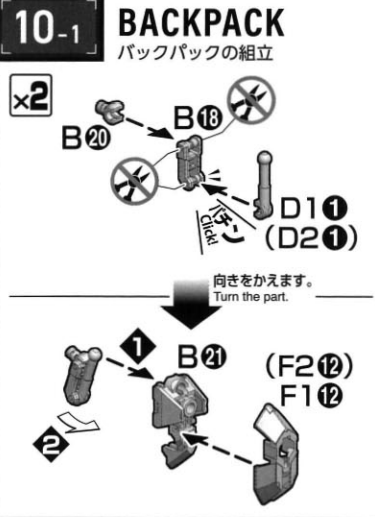
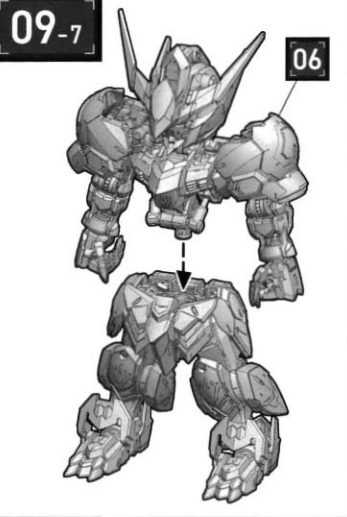

10-3

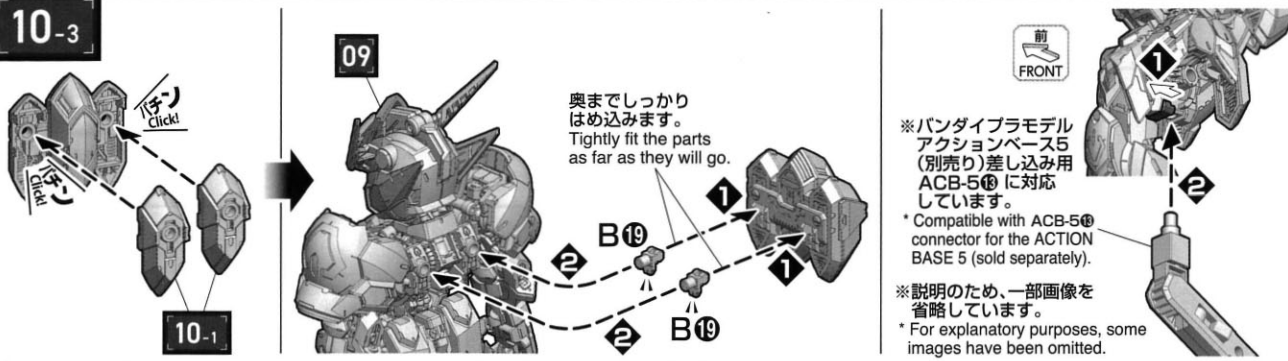

**11 12 13 14 WEAPONS**

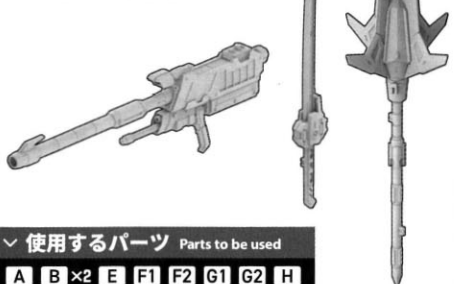

✓ 使用するパーツ Parts to be used  
A B ×2 E F1 F2 G1 G2 H

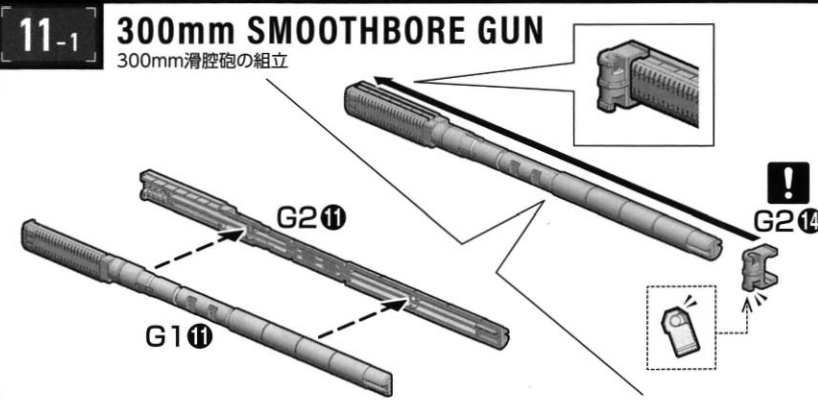

11-2

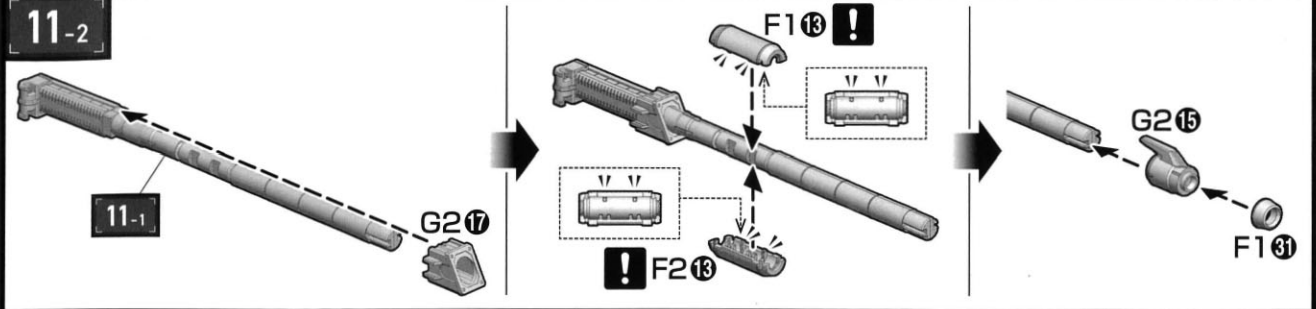

11-3

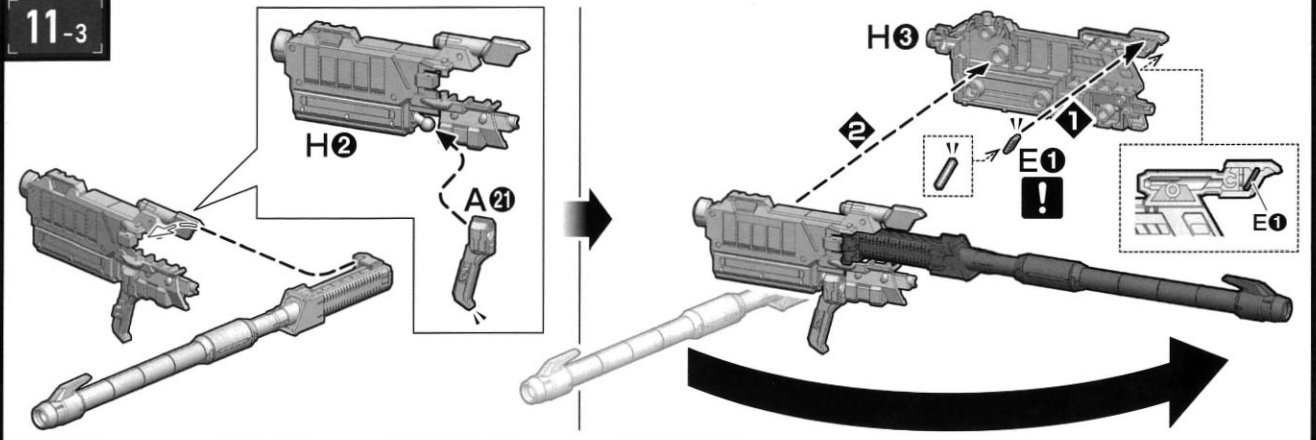

11-4

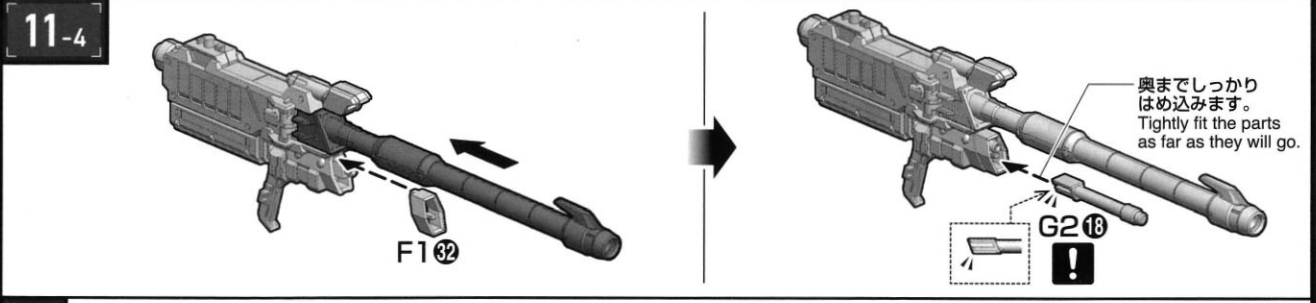

12

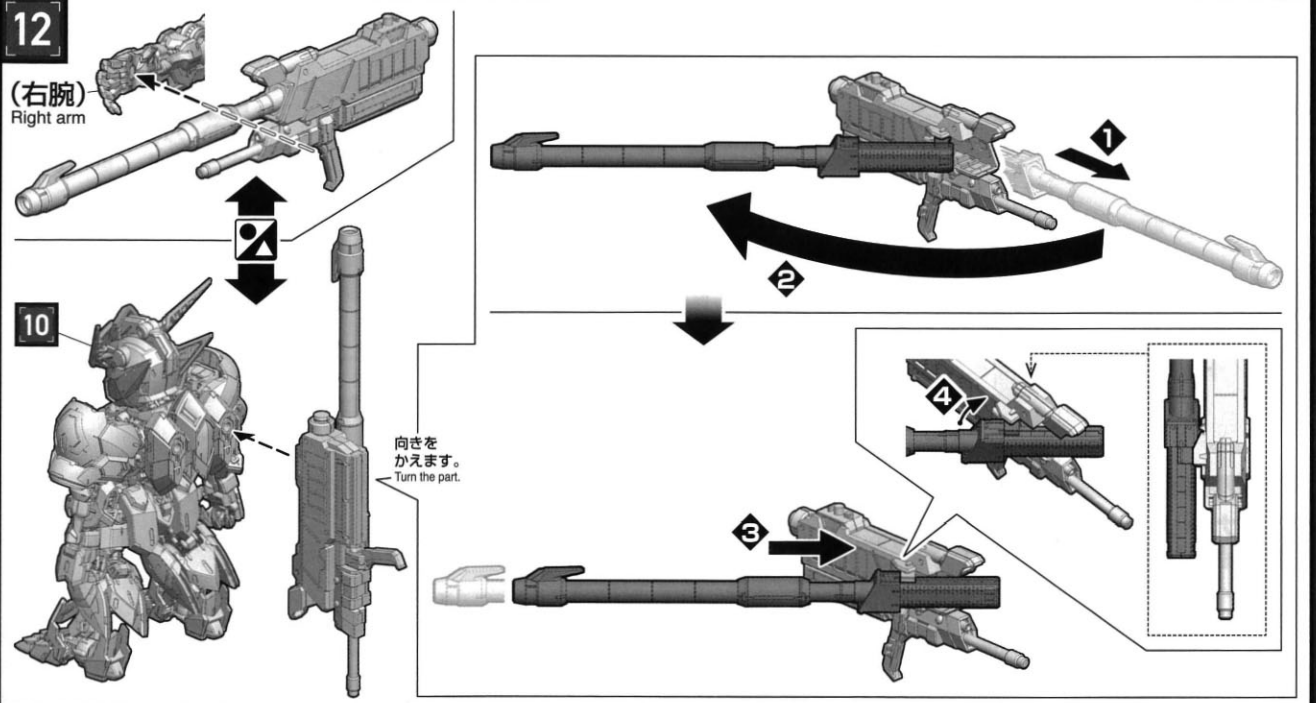

13-1 SWORD  
太刀の組立

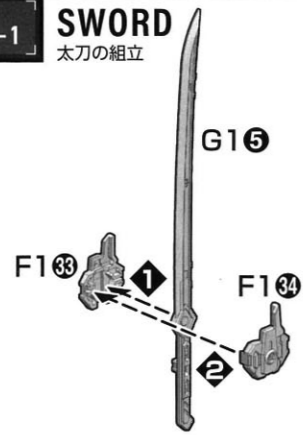

13-2

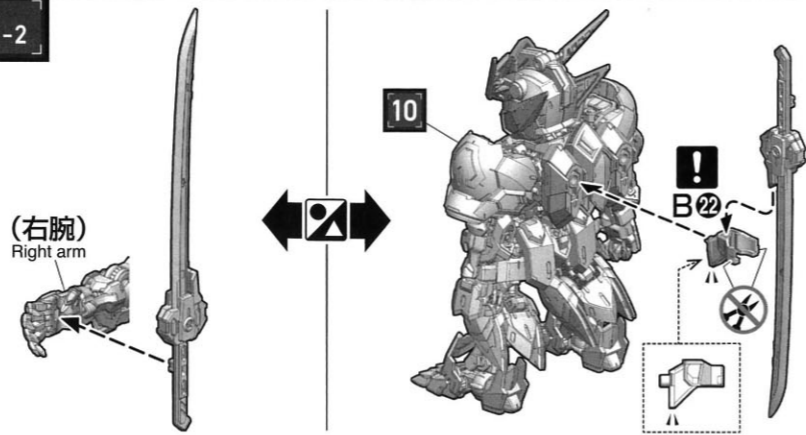

14-1 MACE  
メイスの組立

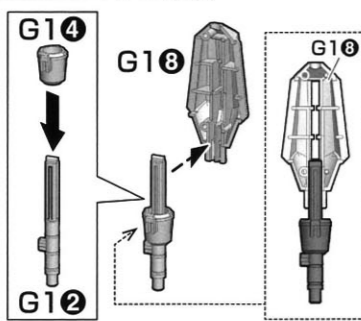

14-2

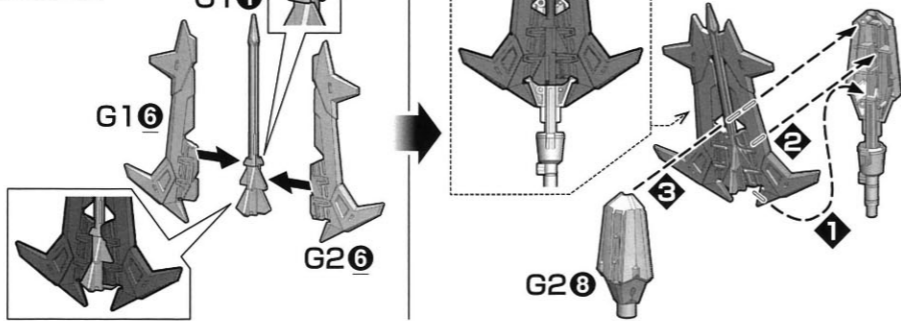

14-3

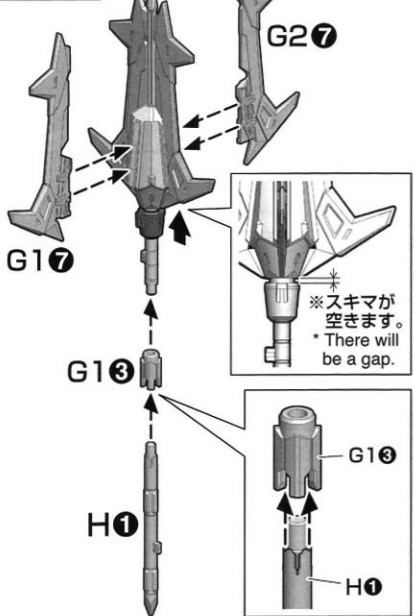

14-4

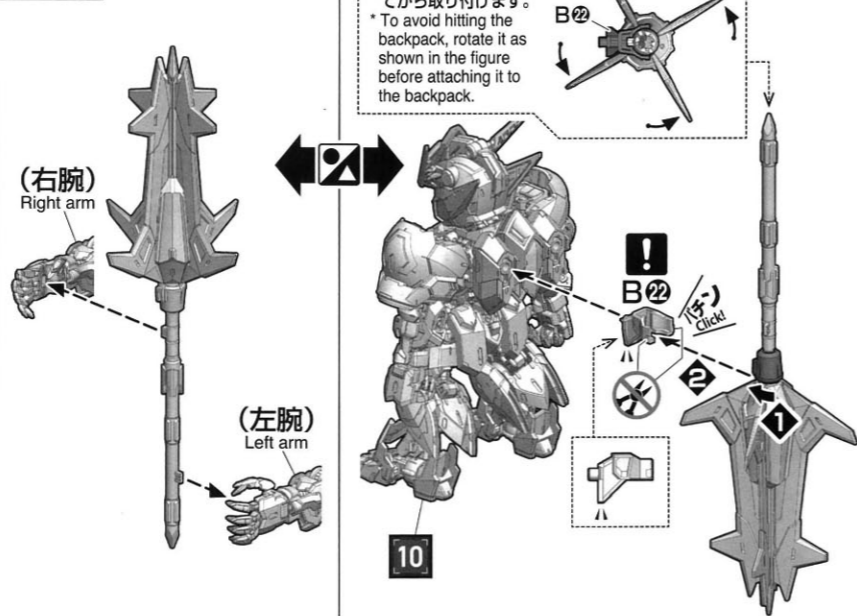

Marking Locations (マーキングロケーション)

下の図を見て、マーキングシールの貼る位置を確認してください。  
Refer to the diagram below for the placement of stickers.

このマーキングシールはプラモデルオリジナルのもので、貼り指示は一例ですのでイメージに合わせてお貼りください。  
These stickers are originals for this plastic model. The instructions show one example. Please apply according to your preferences.

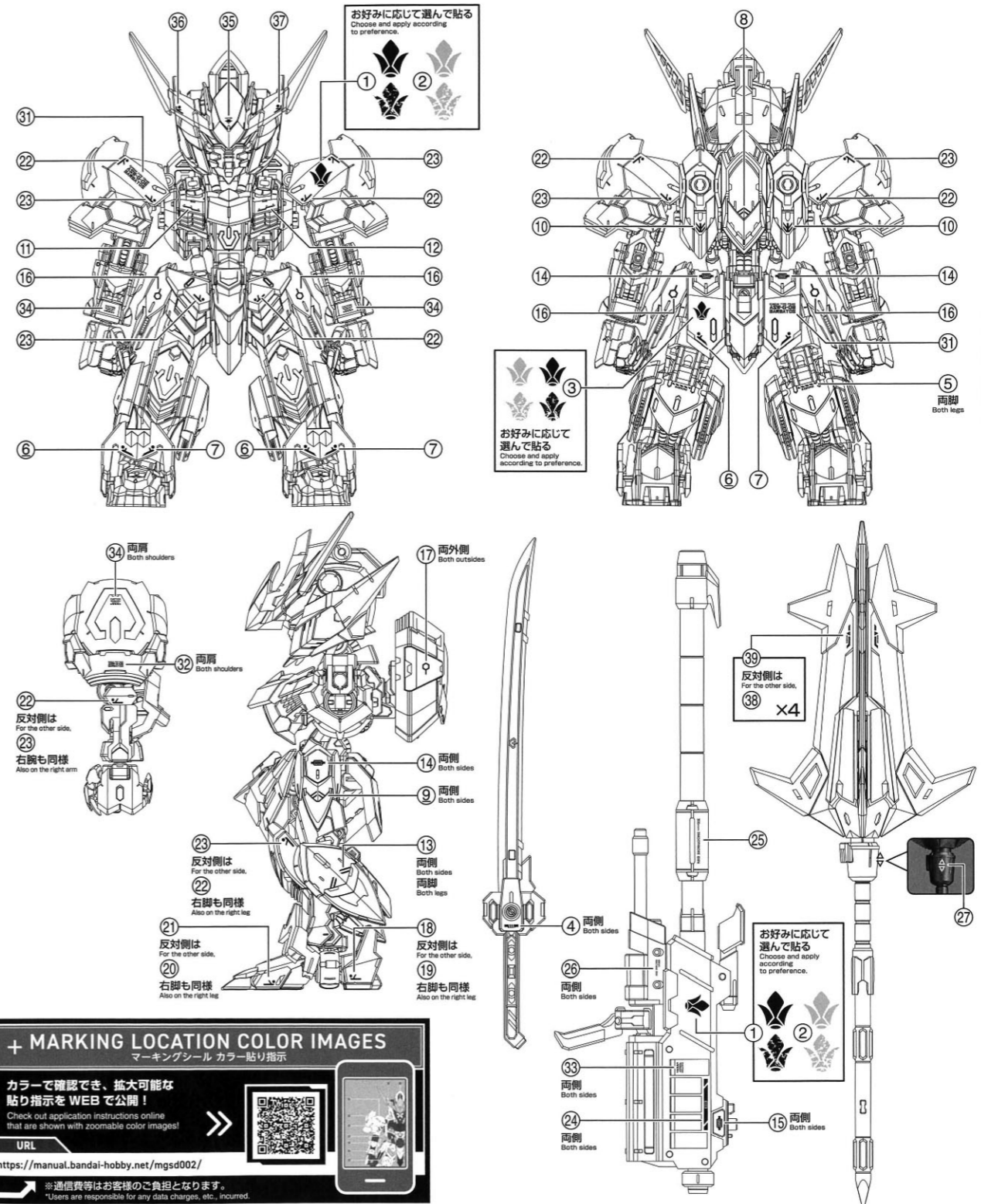

ランナーリサイクルへの  
取り組みはこちらから  
ご覧いただけます。

Check here for more details about our runner  
recycling efforts.  
[https://www.bandaispirits.co.jp/  
hobbycenter/recycleproject.html](https://www.bandaispirits.co.jp/hobbycenter/recycleproject.html)



\*通信費等はお客様のご負担となります。  
\*Users are responsible for any data charges, etc., incurred.

\*FOR CUSTOMERS IN JAPAN ONLY.

メイスの展開方法や機体の  
可動性能・様々なギミックを  
見開きカラーページで解説!

The deployment method of Mace, the  
mobility of the unit, and various gimmicks  
are explained in the color spread pages!

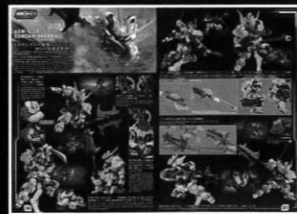

+ MARKING LOCATION COLOR IMAGES  
マーキングシール カラー貼り指示

カラーで確認でき、拡大可能な  
貼り指示を WEB で公開!  
Check out application instructions online  
that are shown with zoomable color images!

URL  
<https://manual.bandai-hobby.net/mgsd002/>

\*通信費等はお客様のご負担となります。  
\*Users are responsible for any data charges, etc., incurred.

\*余ったマーキングシールは好きな所に貼ってください。\* 説明のため、一部画像を省略しています。\* 画像と実際の商品とは多少異なります。\* 画像の完成品は、塗装してあります。  
\* Please apply the extra marking stickers wherever you like. \* For explanatory purposes, some images have been omitted. \* The actual product may vary slightly from the images. \* The completed product in the image has been painted.