

WEAPON / DETAIL

ウエポン/各部ディテール



ジャイアント・バズ



90mmマシンガン



ヒート・サーベル



MS-09R-2 'RICK DOM II'

PRINCIPALITY OF ZEON MASS PRODUCTIVE MOBILE SUIT

© 創通・サンライズ

MODEL NUMBER : MS-09R-2
 TOTAL HEIGHT : 18.6m
 WEIGHT : 45.6t
 TOTAL WEIGHT : 79.9t
 GENERATOR OUTPUT : 1219kw
 MATERIAL : TITANIUM ALLOY AND CERAMICS COMPOSITE
 ARMAMENTS : GIANT BAZOOKA
 STURM FAUST
 90mm MACHINE GUN
 HEAT SABER
 DIFFUSE BEAM CANNON



ACTION

アクションポーズ REAR VIEW

リアビュー



COLOR GUIDE

※よりリアルに仕上げたい方は、下の基本色をご覧ください。
 ※塗装には、より安全な「水性塗料」のご使用をおすすめします。

●腕部、脚部等： ブルーグレー (90%) +レッド (10%) ※または、ガンダムカラー グレー11	●頭部、肩、スカート等： インディブルー (35%) +ミッドナイトブルー (35%) +レッド (15%) +ホワイト (15%) ※または、ガンダムカラー ブルー14	●パーニア内部： レッド (90%) +イエロー (10%)	●胸部等： グレー (60%) +ミッドナイトブルー (30%) +レッド (10%) ※または、ガンダムカラー グレー28	●関節部： グレー (100%)	●武器： グレー (50%) +ネービーブルー (20%) +ミッドナイトブルー (20%) +レッド (10%)	●センサー部： 蛍光グリーン (100%)
---	---	--------------------------------------	---	---------------------	---	--------------------------

1/144 SCALE
HG
 UNIVERSAL CENTURY

BANDAI 2004 MADE IN JAPAN

●写真の完成品は、塗装してあります。

0123713



MS-09R-2 "RICK DOM II"

陸戦用MSとして開発されたMS-09 ドムは、多少の仕様変更を経て、MS-06ザクに代わる空間戦闘用MS リック・ドムとして優秀な戦績を残した。一年戦争後期、公国軍において統合整備計画が実施され、数種のMSが大幅に改修されたこととなった。いわゆるリック・ドムもこの計画によって改修を受け、より宇宙空間での運用に適した機能と形状を持つ機体として開発されたのが、このMS-09R-2 リック・ドムII (ツヴァイ) である。この機体は、当時試作段階にあったMS-14などの技術なども導入されていると言われ、生産工程の簡略化と、機体強度の増加、スラスター推力の向上など、各部の機能強化および改善が図られている。特に、パイ

ヘッドユニット
ドムタイプのモノアイは3次元的な走査が可能なるようレーンが配置されている。リック・ドムIIは更なる"視野"拡大のため、モノアイカバーを球面構成としている。

SPEC

- 型式番号：MS-09R-2
- 全高：18.6m
- 本体重量：45.6t
- 全備重量：79.9t
- ジェネレーター出力：1219kw
- 装甲材質：チタン・セラミック複合材
- 武装：ジャイアント・バズ
シュツルム・ファウスト
90mmマシンガン
ヒート・サーベル
拡散ビーム砲

拡散ビーム砲
初期のMS-09に搭載されたデバイスよりも高出力化されており、眩惑効果のみならず、近接戦闘時には短距離ビーム砲としても効果がある。

ヒート・サーベル
MSの白兵戦用の武器。サーベル部分が白熱化し、敵の機体を溶断する。サイド6に派遣された機体には装備されていなかったが、戦後、公国軍残党などが使用していた機体では装備していたのが確認されている。

ジャイアント・バズ
一年戦争時に使用されたMSの携帯用としては最大級の実体弾武装。ドムおよびリック・ドムの代名詞ともなった武器だが、大戦末期にはドム以外の機体にも多用された。

シュツルム・ファウスト
一年戦争後期に多用された使い捨てのロケットランチャー。自動追尾装置ではなく、移動する標的に命中させるのは非常に難しいが、携帯用の武装としては強力。

90mmマシンガン
公国軍の一般的MS用火器。型式はMMP-80。グレネードランチャーを装備可能な後期型も存在する。

プロベラントタンク
リック・ドムIIは専用のプロベラントタンクを装備する場合が多く、装備時には、いわゆるノーマルのリック・ドムと比べ宇宙空間における作戦行動時間は200%ほど延長されている。

MS-09R-2 リック・ドムII

MS-09R-2「リック・ドムII (ツヴァイ)」は、OVAシリーズ「機動戦士ガンダム0080 ポケットの中の戦争」および「機動戦士ガンダム0083 スターダストメモリー」シリーズ、映画「機動戦士ガンダム0083 ジオンの残光」などに登場する量産MSである。U.C.0079年12月13日、公国軍は、サイド6のリポー・コロニーにリック・ドムII、ザクFZを中心とするMS小隊を派遣。コロニー内へ侵入し、工業エリアで防衛隊のジム・コマンドと交戦の後、脱出した。「戦局を打開するためには、いかなる犠牲を払っても、あいつを奪うか、破壊するしかないのだ!」「ニュータイプ用、ガンダムですか...?」キリング中佐の命を受け、ニュータイプ用ガンダムを追うサイクロプス隊は、同月14日夜半の23:00時、ルビコン計画を発動。強襲用MS ケンプファーのパーツを積載し、民間の貨物船に偽装した特務艦には先日の戦闘でザクFZを撃墜されたばかりの新兵バーニィが乗り込み、コロニーの港を目指す。「始まったな...、いくぞお!」公国軍は、先の小隊にゲルググJを加えたMS部隊で陽動のための威力偵察を敢行。コロニーに駐留するジム・コマンドをはじめとする連邦軍の防衛隊と激戦を繰り広げる。そのさなか、バーニィは必死にコロニーの港に呼びかける「こちら貨物船アグワベルデ、貴港への入港を願う! ...やったあ!」はたして特務艦はリポーコロニーへの入港を果たすのだが.....。



CG Work by YUJI KONNO (Jam)

MS-09R-2 RICK DOM II (リック・ドムII) デザインワークス(コンセプトデザイン:カトキハジメ)

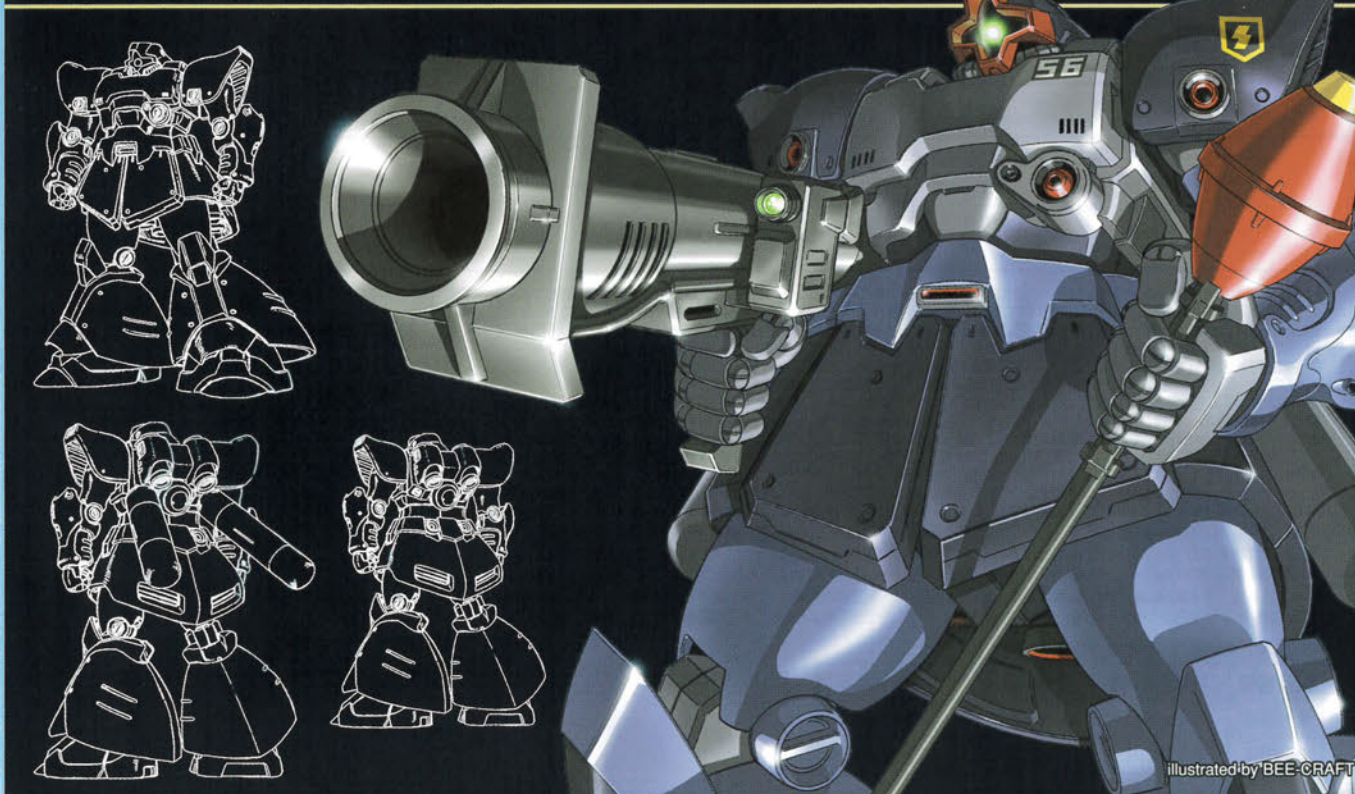

illustrated by BEE-CRAFT

警告 (けいこく)

保護者の方へ 必ずお読みください。



●小部品があります。誤飲・窒息の危険がありますので、3才未満のお子様には絶対に与えないでください。

注意 (ちゅうい)

●縁部が鋭い箇所がありますので、注意してください。●先端が尖っている箇所がありますので、注意してください。●部品はきれいに切り取り、切り取ったあとのクズは捨ててください。●袋を頭からかぶったり、顔を覆ったりしないでください。窒息する恐れがあります。

《組み立てる時の注意》

- 組み立てる前に説明書をよく読みましょう。
- 部品は番号を確かめ、ニッパーなどできれいに切り取りましょう。
- 塗装にはより安全な「水性塗料」のご使用をおすすめします。

 ・接着をするところ	 ・シールの番号	 ・デカールの番号	 ・反対側に取り付けるパーツ	 ・両側と同じパーツを取り付ける	 ・向きに注意して取り付ける	 ・ビスの締めすぎに注意
 ・切り取る場所	 ・部品を数値の個数作ります	 ・先に組み立てます	 ・後に組み立てます	 ・数値に合わせて回転させます	 ・どちらかを選んで取り付ける	 ・反対側も同じように動かします

パーツリスト

Aパーツ (スチロール樹脂: PS)

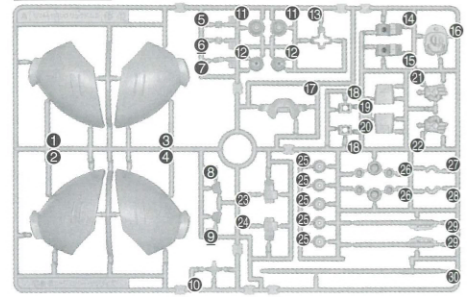

Bパーツ (スチロール樹脂: PS)

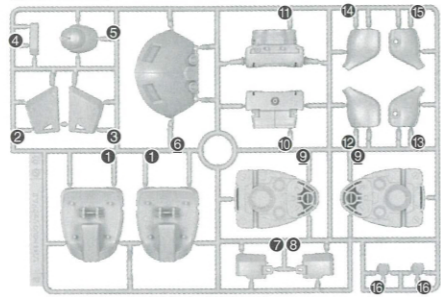

Cパーツ (スチロール樹脂: PS)

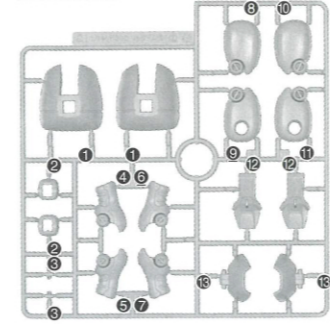

Dパーツ (スチロール樹脂: PS)

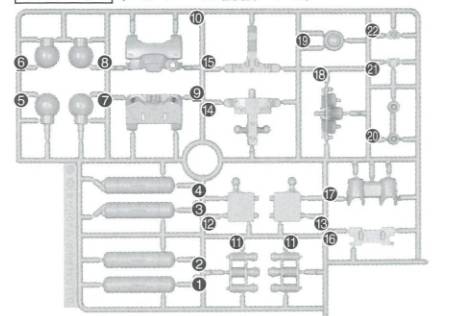

Eパーツ (スチロール樹脂: PS)

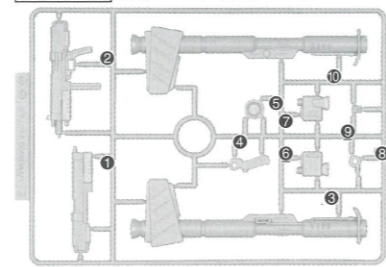

〈PC-123プラス〉
(ポリエチレン: PE)

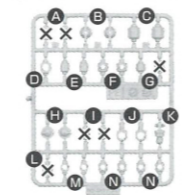

●シール……………1

