

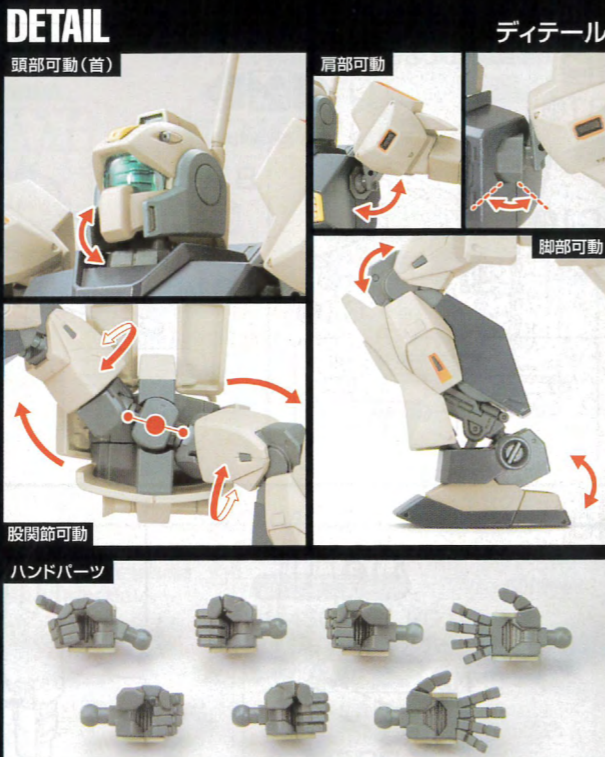

※画像はバンダイプラモデルアクションベース2 (別売り)を使用しています。



①、⑤の番号はマーキングシールの番号です。  
※余ったマーキングシールは好みで自由にお貼りください。



DETAIL

ディテール

頭部可動(首)

肩部可動

脚部可動

股関節可動

ハンドパーツ

COLOR GUIDE

※よりリアルに仕上げたい方は、右の基本色をご覧ください。  
※塗装には、より安全な「水性塗料」のご使用をおすすめします。  
※カラー配合は参考値であり、画像とカラーガイドの色は異なる場合があります。

<p>●本体等：</p> <p>ホワイト(85%) +ゼールカラー(10%) +ココアブラウン(5%) +ニュートラルグレー(少量)</p>	<p>●胸部等：</p> <p>ネービーブルー(50%) +ブルー(40%) +コバルトブルー(10%)</p>	<p>●バーニア内側オレンジ部：</p> <p>オレンジイエロー(95%) +レッド(5%) +ブラック(少量)</p>	<p>●胸部ダクト等：</p> <p>イエロー(95%) +ホワイト(5%) +オレンジイエロー(少量)</p>
<p>●関節等：</p> <p>ニュートラルグレー(90%) +ブラック(10%) +パープル(少量)</p>	<p>●腹レッド部等：</p> <p>モンザレッド(100%) +ブラック(少量)</p>	<p>●頭部両サイド等：</p> <p>ミディアムブルー(95%) +ブラック(5%) +イエロー(極少量)</p>	<p>●頭部センサー等：</p> <p>下地にシルバー(100%) +クリアグリーン(70%) +クリアブルー(30%)</p>
		<p>●ビーム・ライフルセンサー：</p> <p>下地にシルバー(100%) +クリアオレンジ(60%) +クリアイエロー(40%)</p>	

MSA-003 NEMO (UNICORN DESERT COLOR Ver.)  
E.F.F. MASS-PRODUCED MOBILE SUIT

MODEL NUMBER : MSA-003  
TOTAL HEIGHT : 18.5m  
WEIGHT : 36.2t  
GENERATOR OUTPUT : 1,620kw  
MATERIAL : GUNDARIUM ALLOY  
ARMAMENTS :  
BEAM RIFLE  
GM RIFLE  
60mm VULCAN GUN  
BEAM SABER  
SHIELD



1/144 SCALE



GUNDAM.INFO Search

www.gundam.info

バンダイホビーサイト ▶ www.bandai-hobby.net /  
Fees accrued by your communication and connection to the internet are under customer's responsibility.  
ホームページにアクセスする際の通信料等はお客様の責任となります。





# MSA-003 NEMO[UNICORN DESERT COLOR Ver.]

宇宙世紀0087年に勃発した地球連邦軍の内乱を端とするグリプス戦役、その一端であるエゥーゴに向けAE(アナハイム・エレクトロニクス)社が開発を進めていたRMS-108(マラサイ)は当時の政治的判断により、あることが対するティターンズに引き渡されてしまう。その代替機として、AE社はエゥーゴと共同開発を行い、ジム系の発展型となる新たな量産機を生み出した。それがMSA-003(ネモ)である。既に配備されていたRMS-179(ジムII)も同様の発展系機体ではあったが、旧式機に近代化改装を施した設計の(ジムII)に対し、当時の最先端技術の粋を凝らせた最新機体である本機とは、基礎スペックに歴然の違いがあることなど容易に想像がつくものであった。実際のところエゥーゴ側のRMS-099(リック・ディアス)やMSN-00100(百式)の生産データを経

て新規に設計が行われた本機の基本フレームは、宇宙空間はもとより、重力下の熱帯地域や寒冷地というあらゆる環境下での活動を可能とする汎用性を獲得し、前述の(マラサイ)によって確立されたガンダリウム<sup>ガンダリウム</sup>の量産化技術もまた、本機の装甲部材にさらなる高性能化とコストダウンを実現させる礎となったのである。AE社による複雑に入り組んだ政治的判断は、相対する両陣営の技術を(ネモ)へ取り入れる形となり、戦力の備蓄に乏しく、苦戦を強いられてきたエゥーゴを勝利へ導く一因になったことは明らかであった。グリプス戦役においてもバランスの取れた量産機という呼び声も高い(ネモ)は、戦役終結後にエゥーゴから地球連邦軍へと所属を変え、さらなる後継機が開発されてもなお、複数の機体色へ塗り替えられた上で継続運用される。宇宙世紀0096年では主に連邦地上軍の軍事施設に配備されており、トリントン基地に属する砂漠戦仕様の本機がジオン公国残党軍と交戦した。

# MSA-003 ネモ(ユニコーンデザートカラーVer.)

宇宙世紀0096年。地球連邦軍とネオ・ジオン残党軍「袖付き」による、「ラプラスの箱」を巡る戦いは激化の一途をたどる。その熱は、地球に潜伏していたジオンの残党達にまで波及し、戦場はさらなる広がりを見せていく。砂漠戦仕様の機体色で彩られた(ネモ)を駆る新米パイロットは、シールドでコックピットを守り、付き出したビーム・ライフルで射撃を続けるという教則通りの攻撃姿勢を保ちつつ、淡々と思考を巡らせていた。——かつてこのトリントンには、ジオン公国残党軍による核搭載型の試作ガンダム強奪を目的とした襲撃事件があったというが、なぜこの時代に再びやってきたのだ?軍内部からも重要視されていない辺鄙な基地を、ただ積年の恨みを晴らすという理由だけで攻め入ったとするなら、機体のレーザーに映った眩いほどの数多の光点は、あまりにも彼らの深い憎しみを現している。士官学校で自分なりに学んだつもりだったが、戦争で敗北するということは、こうまで根深いものなのか。突然の襲撃に先手こそ取られはしたものの、既に彼らの戦況は悪いと言え、今は友軍の増援も得たこちらが押しているのは明らかだった。だがそれでもなお、ジオン残党の機体は遅く素振りは一切見せない。目の前でやり合うキャノンタイプの機体にしてもそうだ。向こうのパイロットは回避行動などの次で、こちらへ矢報いれば良いという覚悟を孕んだ攻撃を続けている。もしかすれば、彼らの多くは最初から勝とうなどと考えていなかったのか?元よりここで果てるつもりで身を賭していたとすれば——新米の自分からすればまったく理解できない感覚だが、そう思わせるのが戦争なのかもしれない。今は先ず彼らを沈黙させた後で、ゆっくりと考えさせて貰うとしようか。

※画像はイメージです。

## バックバック

ジムIIと比較して明らかな性能向上が認められた本機のバックバック、そして脚部のスラスターは、一年戦争末期に開発されたジムのスナイパータイプにも同様のレイアウトが採用されており、きわめて優れた設計であることがわかる。

## ビーム・サーベル

プラズマ状のビーム刃を発生させ、対象を溶断する白兵戦用兵器。リック・ディアスや百式などが採用したものと同等品であり、通常はリアアーマーのサーベルホルダーにマウントされている。

## 60mmバルカン砲

多くの連邦軍モビルスーツが装備する標準的な基本武装は、ジム系の発展型である本機のヘッドユニットにも採用されており、近接戦闘時に最大限の効果を発揮する。

## 脚部フレーム

あらゆる環境下において十分な機動性を発揮できる本機の脚部フレームは、当初から地球降下作戦の運用も想定されていたことから、特に柔軟性と耐落下・衝撃性に配慮した構造が図られている。

## ビーム・ライフル

エネルギーを本体から供給する携行兵器。RGM-79 ジムのビーム・スプレーガンの強化兵器であるこのライフルは他のジム系機体にも設定されているが、すべて形状こそ同じものの、それぞれ出力や経戦能力が異なる別仕様となっている。

## ジム・ライフル



## シールド

本機に専用開発された防御用兵器。取り回しに配慮し、スライドによる伸縮が可能。シールド裏側にはオプションラッチが装備されており、上部先端は打突攻撃用途にも対応している。

**HGUC** シリーズラインナップ が1年のみ入っています。

**ガンダムUCの画面を彩るMS達をHGUCで確認せよ!!**

- HGUC No. 156 フルアーマー・ユニコーンガンダム(ユニコーンモード)
- HGUC No. 153 ユニコーンガンダム2号機バンシィ・ノルン(ユニコーンモード)
- HGUC No. 116 シナンジュ
- HGUC No. 149 ローゼン・ズール
- HGUC No. 142 リゼルC型(ディフェンサーbユニット/ゼネラル・レビル配備機)
- HGUC No. 130 ジェスタ
- HGUC No. 144 ベースジャパー(ユニコーンVer.)
- HGUC No. 115 デルタプラス
- HGUC No. 141 アンクシャ
- HGUC No. 131 ジムII
- HGUC No. 140 ネモ(ユニコーンVer.)
- HGUC No. 161 ソゴック(ユニコーンVer.)
- HGUC No. 139 ジュアッグ(ユニコーンVer.)
- HGUC No. 147 バイアラン・カスタム

※画像はバンダイプラモデルアクションベース2(別売り)を使用しています。 ※データは劇中の設定です。



# 警告 (けいこく)

保護者の方へ 必ずお読みください。

- 小部品があります。誤飲・窒息の危険がありますので、3才未満のお子様には絶対に与えないでください。

# 注意 (ちゅうい)

- 縁部が鋭い箇所がありますので、注意してください。
- 先端が尖っている箇所がありますので、注意してください。
- 部品はきれいに切り取り、切り取ったあとのクズは捨ててください。
- 袋を頭からかぶったり、顔を覆ったりしないでください。窒息する恐れがあります。

# 《組み立てる時の注意》

- 組み立てる前に説明書をよく読みましょう。
- 部品は番号を確かめ、ニッパーなどできれいに切り取りましょう。
- 塗装にはより安全な「水性塗料」のご使用をおすすめします。

# 組み立て中に注意する箇所

- シールの記号
- 反対側に取り付けるパーツ
- 両側に同じパーツを取り付ける
- 向きに注意して取り付ける
- 部品を数値の個数作ります
- 後に組み立てます
- どちらかを選んで取り付ける

# パーツリスト (X印は使用しないパーツです。)

**A1パーツ** (スチロール樹脂: PS)

**A2パーツ** (スチロール樹脂: PS)

**B1パーツ** (スチロール樹脂: PS)

**B2パーツ** (スチロール樹脂: PS)

**C1パーツ** (スチロール樹脂: PS)

**C2パーツ** (スチロール樹脂: PS)

**Dパーツ** (スチロール樹脂: PS)

**Eパーツ** (スチロール樹脂: PS)

**MP-1パーツ** (スチロール樹脂: PS)

**SB-6パーツ** (スチロール樹脂: PS)

**PC-001A** (ポリエチレン: PE)

●ホイルシール………1  
 ※シールアは使いません。  
 ●マーキングシール……1

※クリアパーツの中には、製造工程上気泡が入っているものがあります。ご了承ください。

# ※部品はきれいに切り取り、向きや左右などイラストをよく見て組み立ててください。

**1** PC4, PC6, A16, A18 (後に組む)

**2** (シール) A19, D3, D2 (反対側に取り付ける), (シール) カ

**3** A11, A12, C18, C12, C212 (反対側に取り付ける)

**4** PC9, C11, C211 (x2個作る)

**5** 3, 4

**6** 2

**7** (シール) B17, B18, (シール) ク

**8** E1, B19, C128, C127 (反対側に取り付ける)

**9** PC13, C19, C29 (x2個作る)

**10** (x2個作る) (シール) A219, (B212) B112

**11** (x2個作る) (シール) A220, (B213) B113

**12** (x2個作る) (B214) B114, PC1, (後に組む)

**13** (x2個作る) (C210) C110, PC15, (シール) B19, (B29) B19, (シール) B110, (B210) B110

**14** (x2個作る) (B28) B18, B17, (B27) B17 (後に組む), (下から見た図), (シール) シ

**15** 12, B115, B116, (下から見た図)

**16** B111, MP-19, (選んで取り付ける), (後に組む) MP-12, MP-14, MP-17

**17** 12, B215, B216, (下から見た図) 14

**18** B211, MP-110, (選んで取り付ける), (後に組む) MP-13, B211, MP-15, MP-18



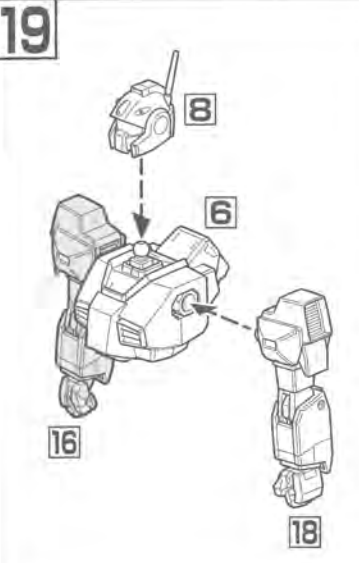

**19** 

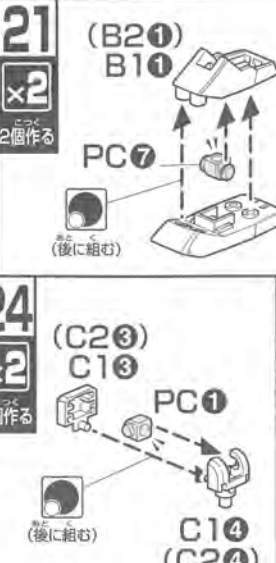
**20** **x2** 

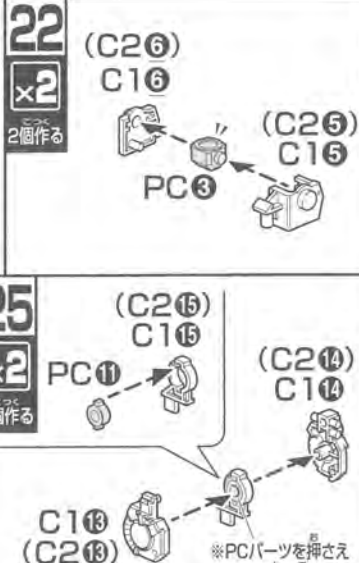
**21** **x2** 

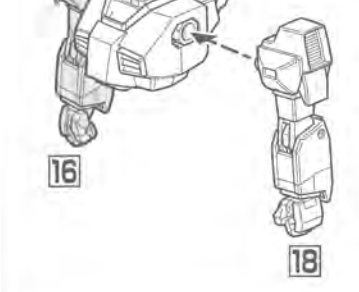
**22** **x2** 

**23** **x2** 

**24** **x2** 

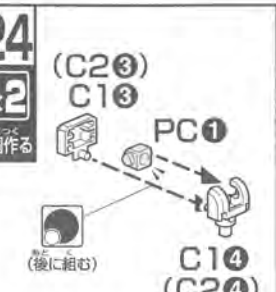
**25** **x2** 

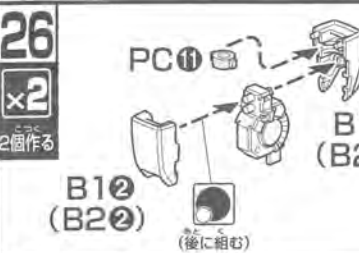
**26** **x2** 

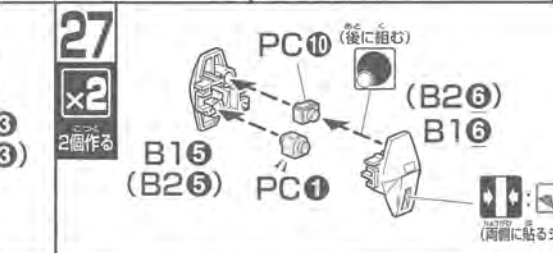
**27** **x2** 

**28** **x2** 

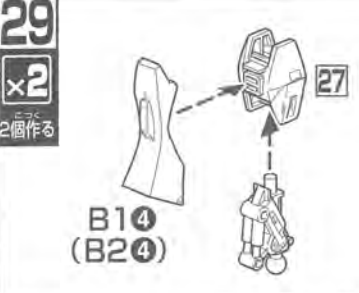
**29** **x2** 

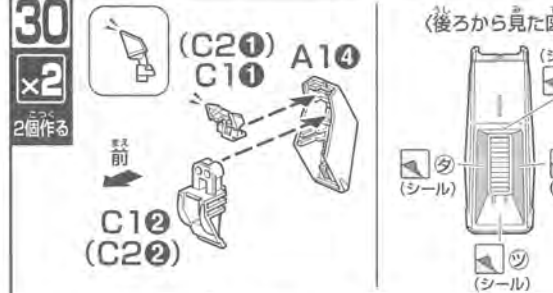
**30** **x2** 

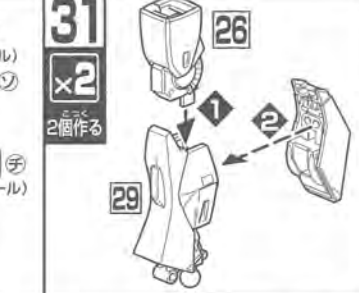
**31** **x2** 

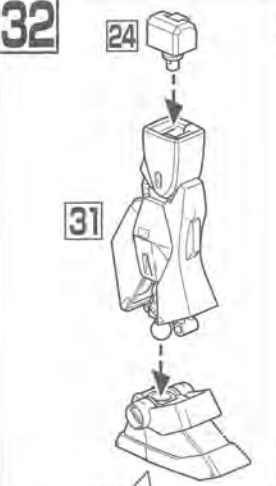
**32** 

**33** 

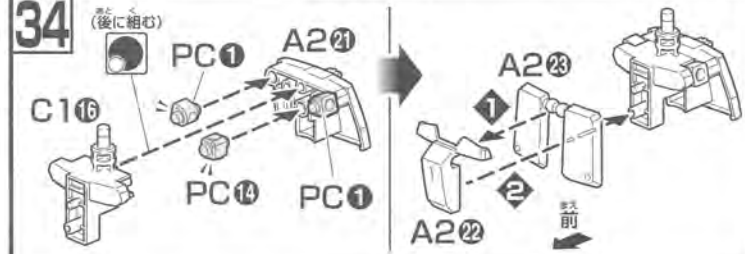
**34** 

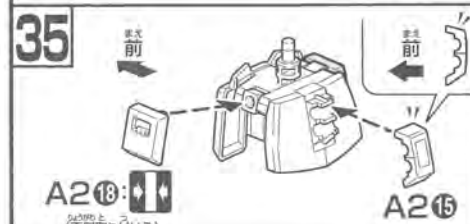
**35** 

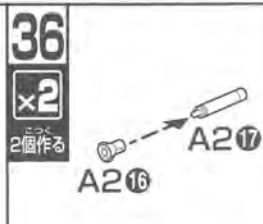
**36** **x2** 

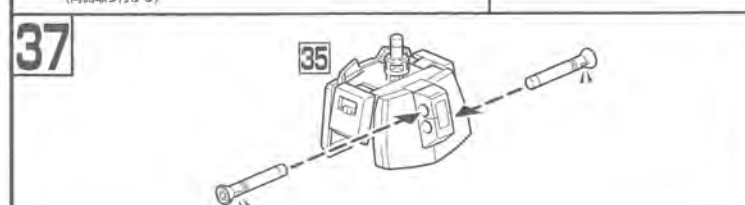
**37** 

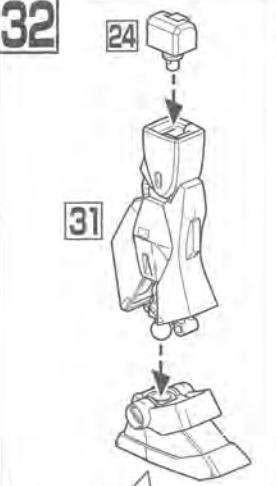
**32** 

**33** 

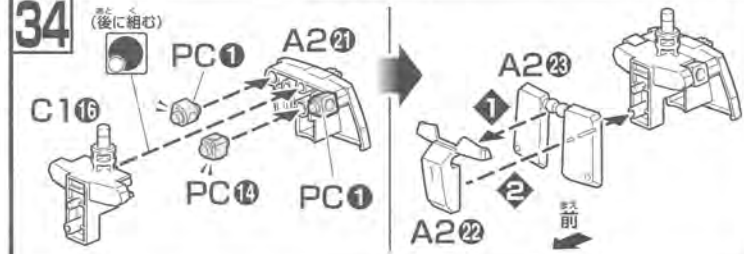
**34** 

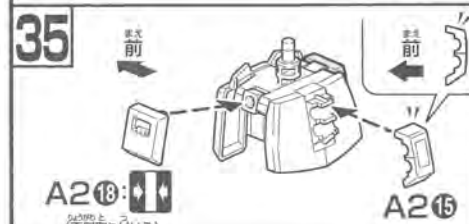
**35** 

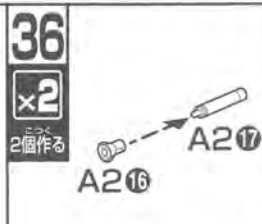
**36** **x2** 

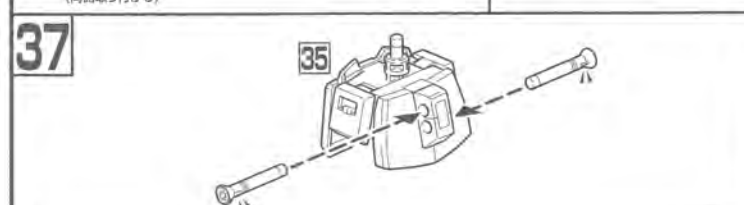
**37** 

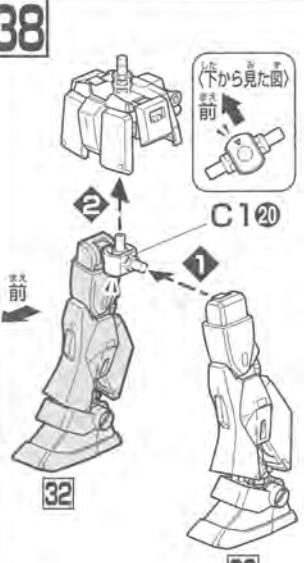
**38** 

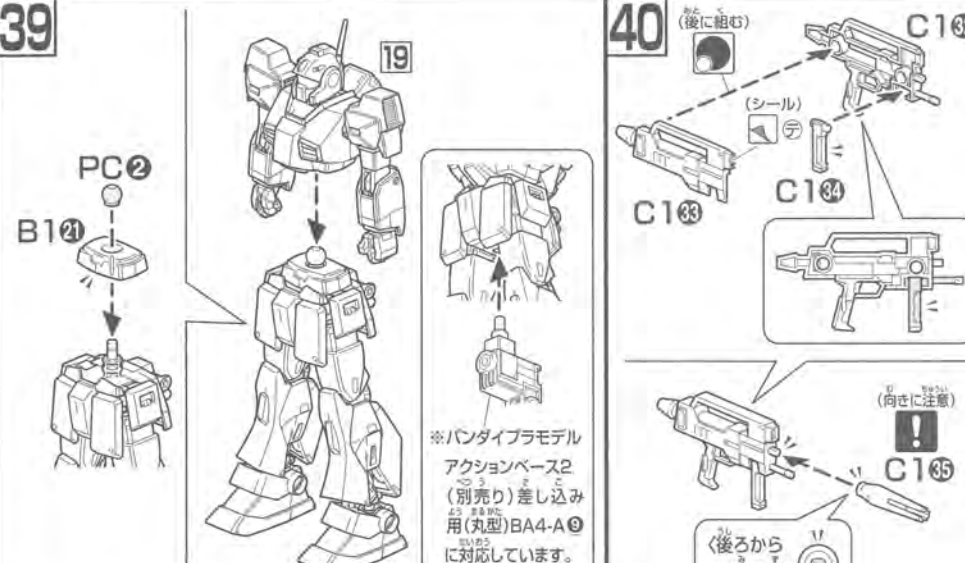
**39** 

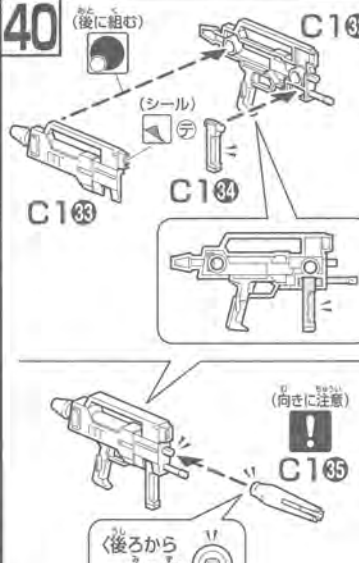
**40** 

※バンダイプラモデルアクションベース2 (別売り)差し込み用(丸型)BA4-A0に対応しています。

※手首は外しておきます。

※手首は外しておきます。

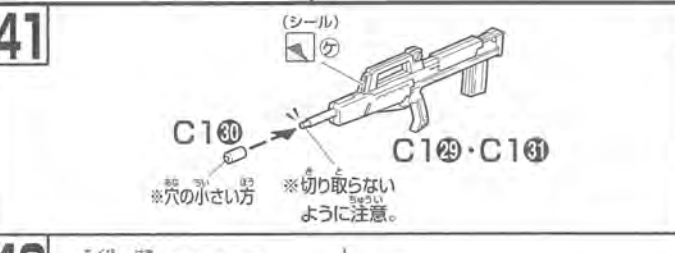
**41** 

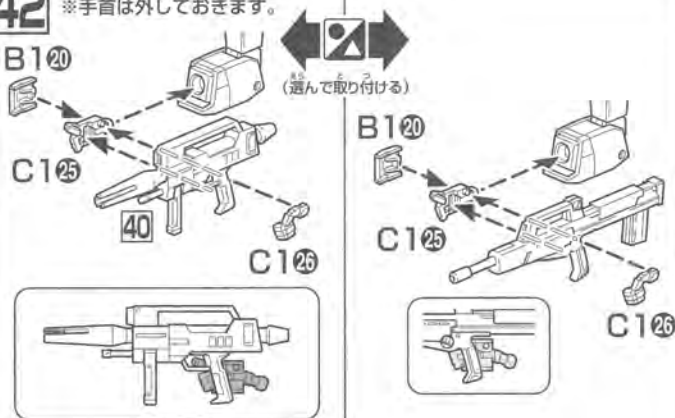
**42** 

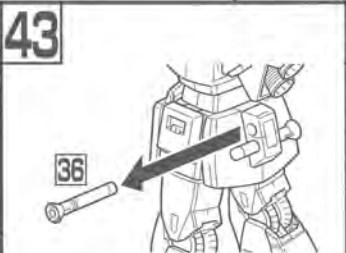
**43** 

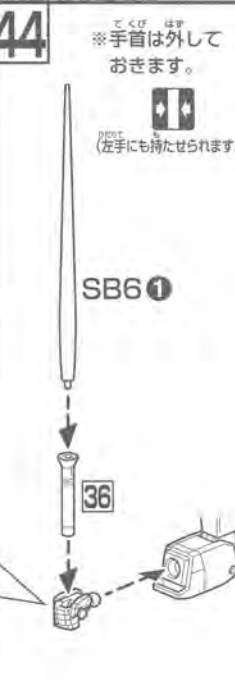
**44** 

※手首は外しておきます。

※手首は外しておきます。

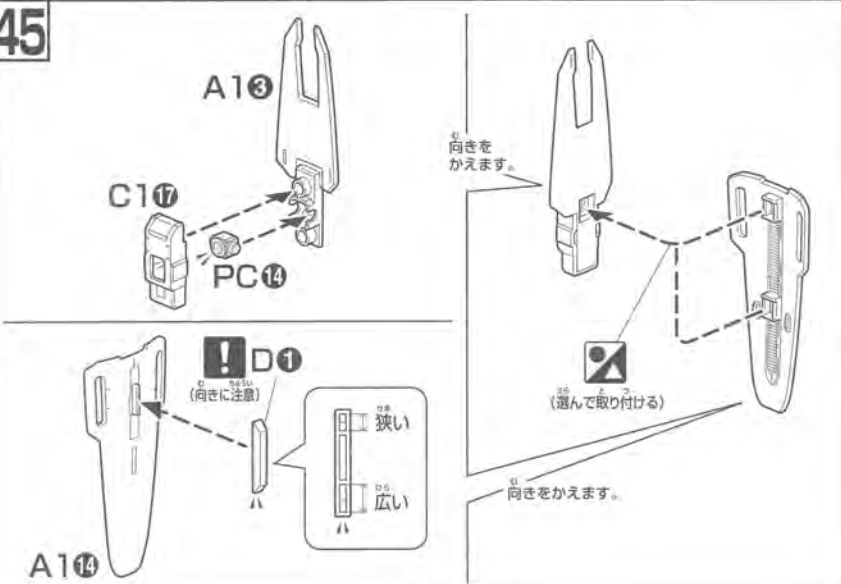
**45** 

**46** 