



シールド

腕部に覆うように装着される防御兵器。物理シールドとそれに覆われた電磁シールドの二層構造となっている。電磁シールド内部には小型化されたIフィールド・ジェネレーターが搭載予定ではあるが、試作機ゆえに実装まで至っておらず、現状は物理シールドとしての運用のみに留まっている。

Shield

A defensive weapon mounted to the arm, featuring a dual-layer structure consisting of a physical shield and an electromagnetic shield overlay. Although a miniaturized I-Field generator is planned to be installed within the electromagnetic shield, the system remains unimplemented due to it being a prototype. As such, it currently functions solely as a physical shield.



ビーム・サーベル

GQuuuuuuXの腰裏に装備されたメガ粒子循環式ビーム・サーベル。ブレード状に形成した粒子を高速回転させることで優れた切断力を持つ近接格闘兵器。最大二刀まで携行可能だが、エグザベ・オリベ少尉が赤いガンダムと戦闘した際に一度は失われてしまった。マチュと共にソドンに収容され、再装備した。

Beam Saber

The mega particle circulation beam sabers mounted on the lower back of the GQuuuuuuX are close-combat weapons with exceptional cutting power, achieved by rapidly rotating blade-shaped particles. Up to two sabers can be carried at once. It was lost during Xavier Olivette's battle against the Red Gundam. Later, they were lost during Xavier Olivette's battle against the Red Gundam. Later, they were re-equipped at Sodon, where Machu was also being held.



ビーム・ライフル

対モビルスーツ戦用の射撃兵器。メガ粒子を高速で射出し、敵機装甲を破壊する。ビーム・サーベルと同じく、赤いガンダムとの交戦時に喪失。その後、ソドン収容時に再装備された。

Beam Rifle

A ranged weapon designed for anti-mobile suit combat. It fires mega particles at high velocity to penetrate enemy armor. Like the beam sabers, it was lost during the battle against the Red Gundam. It was later re-equipped in Sodon.



エンディミオン・ユニット

機体の頭部に搭載されている特殊機構。その正体は《シャロンの薔薇》と同じく「向こう側」から来た超科学的なオブジェクトである。ジオンの最高研究機関でさえ完全な解析を行えず、用途、目的共に不明の存在であったが、現在の技術力を大幅に超える強力なサイコミュ兵器として運用できることが判明すると、《オメガ・サイコミュ》としてこれを搭載したニュータイプ専用モビルスーツが建造されるに至った。《アルファ・サイコミュ》を打倒する目的を持ったその機体がGMS-Ω GQuuuuuuXである。また、GQuuuuuuXの二号機であるGFrE(ジフレド)にはオメガと並ぶ特殊なサイコミュが搭載されているが、エンディミオン・ユニットの解明にあたって技術者たちによって作られたものであるということ以外、詳細は不明である。

Endymion Unit

A special mechanism mounted in the head of the mobile suit. Like the Rose of Sharon, it is a super-scientific object originating from the "other side." Even Zeon's top research institutions were unable to fully analyze it, leaving its purpose and function unknown. However, once it was discovered that the object could be utilized as a powerful Psycommu weapon far beyond current technological capabilities, it was incorporated into a mobile suit for Newtypes under the name "Omega Psycommu." The mobile suit built to defeat the "Alpha Psycommu" is none other than the GMS-Ω GQuuuuuuX. Additionally, the second unit, GFrE, is equipped with a Psycommu system comparable to Omega. While its development is attributed to the engineers who worked on deciphering the Endymion Unit, further details remain unknown.

gMS-Ω GQuuuuuuX (Endymion Unit Awakened)

SPEC	頭頂高: 18.0m Head Height: 18.0m	全高(オメガ・サイコミュ起動時): 18.2m Total Height (Omega Psycommu): 18.2m	本体重量: 42.4t Machine Weight: 42.4t	全備重量: 48.8t Total Weight: 48.8t
------	----------------------------------	---	--------------------------------------	------------------------------------

COLOR GUIDE

<ul style="list-style-type: none"> 本体等 ホワイト部 Body (White part) 100% ホワイテ (White) 100% グレー (Gray) 少量 (small dose) ミディアムブルー (Intermediate blue) 40% インディブルー (Bright blue) 10% コバルトブルー (Cobalt blue) 10% グレー (Gray) 少量 (small dose) 	<ul style="list-style-type: none"> 本体等 ブルー部 Body (Blue part) ホワイテ (White) 40% ミディアムブルー (Intermediate blue) 40% インディブルー (Bright blue) 10% コバルトブルー (Cobalt blue) 10% グレー (Gray) 少量 (small dose) 	<ul style="list-style-type: none"> 本体等 レッド部 Body (Red part) レッド (Red) 70% モンザレット (Red madder) 30% 	<ul style="list-style-type: none"> 本体等 イエロー部 Body (Yellow part) オレンジイエロー (Orange yellow) 65% ホワイテ (White) 35% 	<ul style="list-style-type: none"> 軍器用 ダークシルバー部 Weapon (Dark silver part) シルバー (Silver) 60% 黒鉄色 (Steel) 40%
<ul style="list-style-type: none"> フレーム等 ダークグレー部 Frame (Dark gray part) マホガニー (Mahogany) 45% ホワイテ (White) 25% ブラック (Black) 20% カーキ (Khaki) 10% 	<ul style="list-style-type: none"> キャノピーブルーグリーン部 Canopy (Blue green part) コバルトブルー (Cobalt blue) 75% グリーン (Green) 20% 青竹色 (Metallic blue green) 5% 	<ul style="list-style-type: none"> 眼等 メタリックイエロー部 Eye (Metallic yellow part) 下地にシルバー (Undercoat silver) 100% クリアイエロー (Clear yellow) 100% クリアグリーン (Clear green) 少量 (small dose) 	<ul style="list-style-type: none"> センサー ライトメタリックグリーン部 Sensor (Light metallic green part) メタリックグリーン (Metallic green) 25% メタリックブルー (Metallic blue) 10% 	<ul style="list-style-type: none"> センサー メタリックパープル部 Sensor (Metallic purple part) シルバー (Silver) 70% メタリックレッド (Metallic red) 20% メタリックブルー (Metallic blue) 10%
<ul style="list-style-type: none"> センサー メタリックグリーン部 Sensor (Metallic green part) メタリックグリーン (Metallic green) 80% ゴールド (Gold) 20% 	<ul style="list-style-type: none"> 口部 ライトレッド Mouth (Light red part) シャインレッド (Shine red) 85% ホワイテ (White) 15% 	<ul style="list-style-type: none"> 口部 メタリックブルー部 Mouth (Metallic blue part) 青竹色 (Metallic blue green) 80% ホワイテ (White) 10% シルバー (Silver) 10% 		

※よりリアルに仕上げたい方は、こちらの基本色をご覧ください。
※塗料は、より安全な「水性塗料」のご使用をおすすめします。
※カラー配合は参考値であり、画像とカラーガイドの色は異なる場合があります。

* For a more life-like finish, refer to the color guide.
* Use of water-based paint is recommended for safety reasons.
* The color blends are shown for reference and the actual color may differ from the image.

BUILDERS NOTE

BUILDERS NOTEに付いたカンパラを按照しよ!

https://www.gn-app.com/

※サービスは予告なく中止する場合があります。一部エリアでは利用できません。



https://www.gundam.info/feature/gquuuuuuX/

gMS-Ω

HG 1/144

gMS-Ω GQuuuuuuX(エンディミオン・ユニット覚醒時)
GQuuuuuuX(Endymion Unit Awakened)

GQuuuuuuX (Endymion Unit Awakened)

ジオン公国軍製のニュータイプ専用試作モビルスーツGQuuuuuuX(ジークアクス)には、一年戦争終結後に開発が禁止されたサイコミュ機構が搭載されている。中でも本機に組み込まれたのは、行方不明となっていたgMS-α 赤いガンダムの撃破を主眼に置いた《オメガ・サイコミュ》である。オメガ・サイコミュの正体は、ある人物の思念とニュータイプ能力が融合された《エンディミオン・ユニット》という名の特殊オブジェクトであり、搭乗者のニュータイプ能力に反応して発動するシステムとなっていた。発動時には、頭部ブレード・アンテナを兼ねた拘束具が解放されると共に、コックピットには脳波コントロール用の専用インターフェイスが出現。サイコミュ制御による駆動形式に移行する。また、オメガ・サイコミュ開放時には両肩・両足から円状のユニットが起動するほか、エンディミオン・ユニット覚醒時には「口」が開き、機体の性能を最大限に発揮することが可能となる。

The GQuuuuuuX, a prototype mobile suit developed by the Principality of Zeon forces for Newtypes. It is equipped with a Psycommu system—technology that was banned after the end of the One Year War. Among its systems is the "Omega Psycommu," specifically designed to destroy the missing gMS-α Red Gundam. The true nature of the Omega Psycommu lies in a special object known as the "Endymion Unit," which contains the spirit and Newtype abilities of a certain individual. This system activates in response to the pilot's Newtype powers. Upon activation, restraints that double as blade antennas on the head are released, and a dedicated brainwave control interface appears in the cockpit, shifting the machine into Psycommu-controlled machine. When the Omega Psycommu is unleashed, circular units on both shoulders and legs activate. Furthermore, when the Endymion Unit awakens, its "mouth" opens, allowing the mobile suit to reach its full performance potential.

アマテ・ユズリハ(マチュ)

GQuuuuuuXのパイロット。ガンダムとの最終決戦では、オメガ・サイコミュを開放したほか、エンディミオン・ユニットが覚醒した状態で機体を用い、ハイパー化したガンダムを撃破することに成功している。撃破の直前、パイロットのマチュはエンディミオン・ユニットからあるパイロットの「声」を聞いたと言われる。

AMATE YUZURIHA(MACHU)

The pilot of GQuuuuuuX. In the final battle against the Gundam, she activated the Omega Psycommu and operated the mobile suit with the Endymion Unit fully awakened. She succeeded in defeating the Hypered Gundam. Just before victory, it is said that the pilot, Machu, heard the "voice" of a certain other pilot emanating from the Endymion Unit.



©創造・サンライズ

©SOTSU・SUNRISE

gMS-Ω
HG 1/144 GQuuuuuuX(エンディミオン・ユニット覚醒時)
GQuuuuuuX(Endymion Unit Awakened)

※この商品にはHG 1/144 GQuuuuuuX(エンディミオン・ユニット覚醒時)が1体のみ入っています。

※データは劇中の設定です。

* This package contains one HG 1/144 GQuuuuuuX(Endymion Unit Awakened).

* The figures above are based on the models from the story.

BANDAI SPIRITS 2026 MADE IN JAPAN

5072000



※画像と商品とは多少異なりますのでご了承ください。※掲載の完成品画像は塗装済みです。※掲載の画像はイメージです。
※一部の画像はアクションベース7(別売り)を使用しております。※ここに掲載している情報は2026年1月現在のものです。

* The actual product may vary slightly from the images. * The completed product in the image has been painted. * Images are for illustrative purposes only.
* Some images show the product on the Action Base 7 (sold separately). * The information is current as of January, 2026.

警告 (けいこく)

保護者の方へ 必ずお読みください。

- 小部品があります。誤飲・窒息の危険がありますので、3才未満のお子様には絶対に与えないでください。

注意 (ちゅうい)

- 縁部が鋭い箇所がありますので、注意してください。
- 先端が尖っている箇所がありますので、注意してください。
- 部品は番号を確かめ、きれいに切り取りましょう。
- 袋を頭からかぶったり、顔を覆ったりしないでください。窒息する恐れがあります。

WARNING

Parents and guardians, read the following instructions before use.

- CHOKING HAZARD - Small parts. Not for children under 3 years.

CAUTION

- Pay attention to sharp parts and edges.
- Pay attention to sharp parts. Be careful when handling.
- Check part numbers and cut them out neatly.
- To avoid suffocation, do not put plastic bags over your face.

《組み立てる時の注意》●組み立てる前に説明書をよく読みましょう。●塗装にはより安全な「水性塗料」のご使用をおすすめします。●尖った先端や薄い縁部に触れながらの組み立てには十分ご注意ください。※この商品には道具類は入っていませんので、別途ご注意ください。

《Notes on assembly》●Carefully read the instructions before assembling. ●Use of water-based paint is recommended for safety reasons. ●Pay extra attention when handling sharp points and edges. * Tools are not included.

PARTS LIST

×印は使用しないパーツです。
× indicates parts not needed.

A [PS]

B [PS]

C [PS]

D [PS]

E [PS]

F [PS]

G [PS]

H [PS]

I [PS]

J [PS]

シール STICKERS

※ [20] [21] はお好みで使用してください。
* Please use the Sticked [20] and [21] as you like.

マーキングシール MARKING STICKERS

PETシート PET SHEETS [PET]

※本商品は精密な加工を施している為、製造工程上、部品形状には多少の差異がございます。* Intricate processing may create slight variations in the parts during manufacturing.
※クリアパーツの中には、製造工程上気泡が入っているものがありますがご了承ください。* Bubbles may be present in the clear parts from manufacturing.

Points

※部品の向きや左右など、イラストをよく見て組み立ててください。

Refer to the illustrations and pay attention to parts' orientation/direction during assembly.

※形状が似ているパーツがありますので番号を確認し、順番に組み立ててください。

Some parts may be difficult to distinguish from one another. Check the part numbers and follow the assembly order.

アイコン説明 Icon description

- 1 → 2 の順番で組み立てる。 Follow the numerical order 1, 2...
- x2 部品を数値の個数作る。 Build specified number of parts.
- 選択します Choose one.
- 1 シールの番号 Sticker number
- 1 マーキングシールの番号 Marking sticker number
- 切り取り注意 Do not cut.
- 切り取る場所 Cut here.

HEAD [Opened states]

頭部 [展開状態]

Front Rear

パーツの向きや形状に注意してください。
Make sure that the parts are facing the right ways and in the right positions.

H1 H2 H3 H4 H5 H6 H7 H8 H9 H10 H11 H12 H13 H14 H15 H16 H17 H18 H19 H20

HEAD [Unopened states]

頭部 [非展開状態]

※お好みで組み立てます。
* Assemble as desired.

Front Rear

※お好みで組み立てます。
* Assemble as desired.

A B D F

ガンプラの組み立て方 How to assemble a GUNPLA

01 [F1]

パーツを探します。
Find part.

02

切り取ります。
Cut out.

03

組み立てます。
Assemble.

ピンセット (別売り) Tweezers (sold separately)

シール類は、ピンセット (別売り) が便利です。 Tweezers (sold separately) are recommended when handling stickers.

完成! Finish!

BODY ボディ

Front

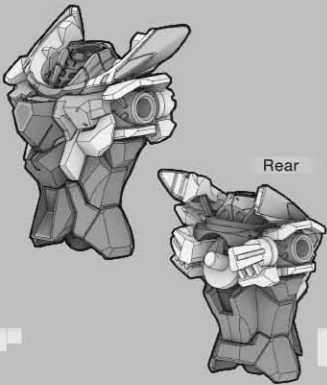

Rear

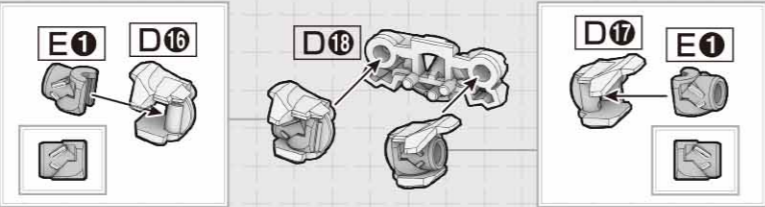

A B C D E F

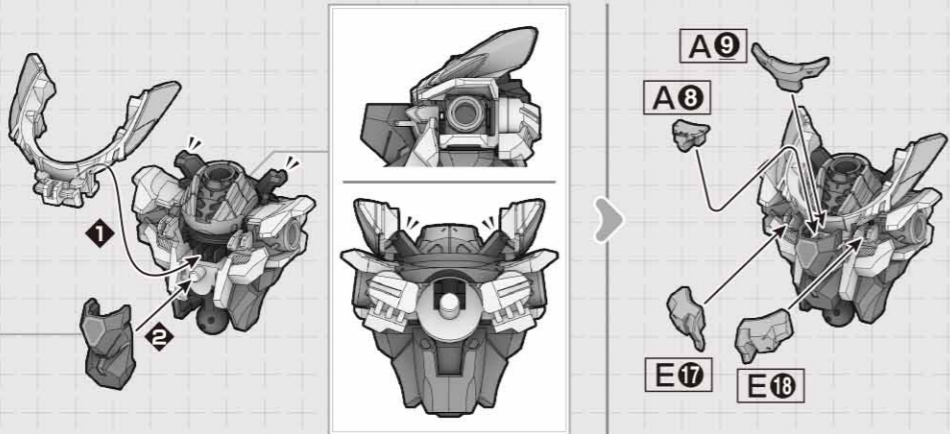
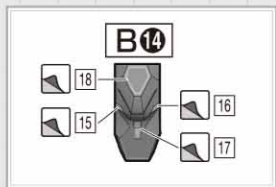
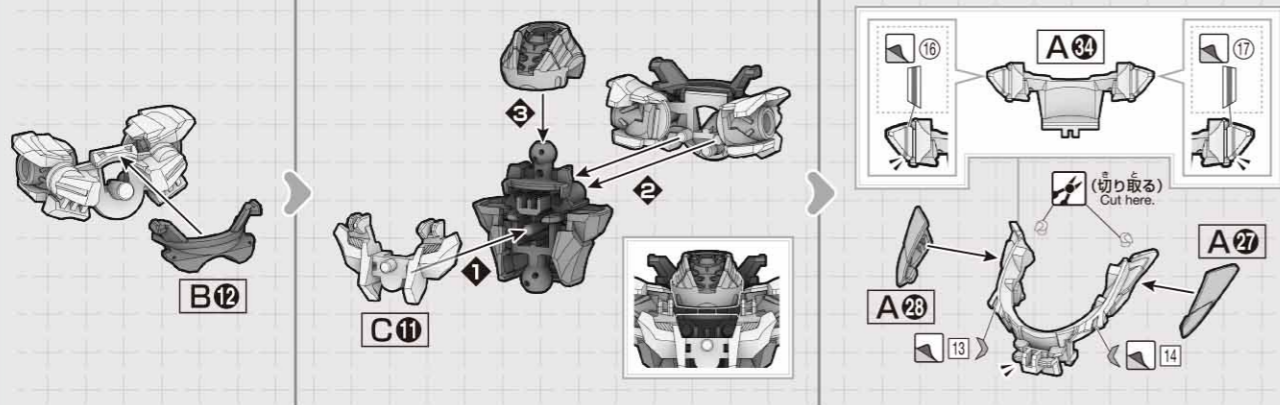

※きれいに切り取ります。
* Cut out cleanly.



ARMS 両腕

×2 (2個作る)
Build two sets.

Front



Rear



B C D E H

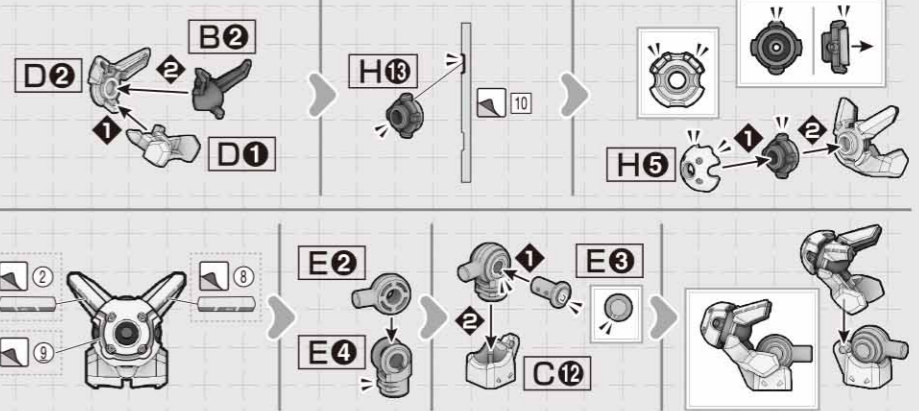

RIGHT ARM 右腕

Front

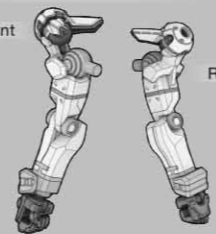

Rear

A B D E F



※奥までしっかり
はめ込みます。
* Tightly fit the parts
as far as they will go.

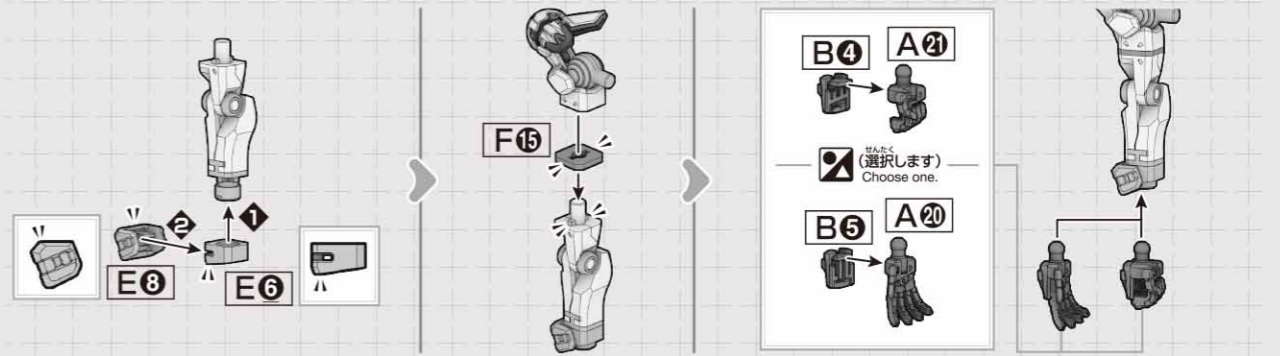

LEFT ARM 左腕

Front

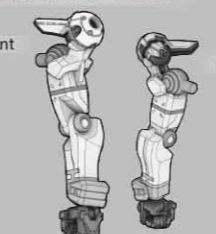

Rear

A B D E F



※奥までしっかり
はめ込みます。
* Tightly fit the parts
as far as they will go.

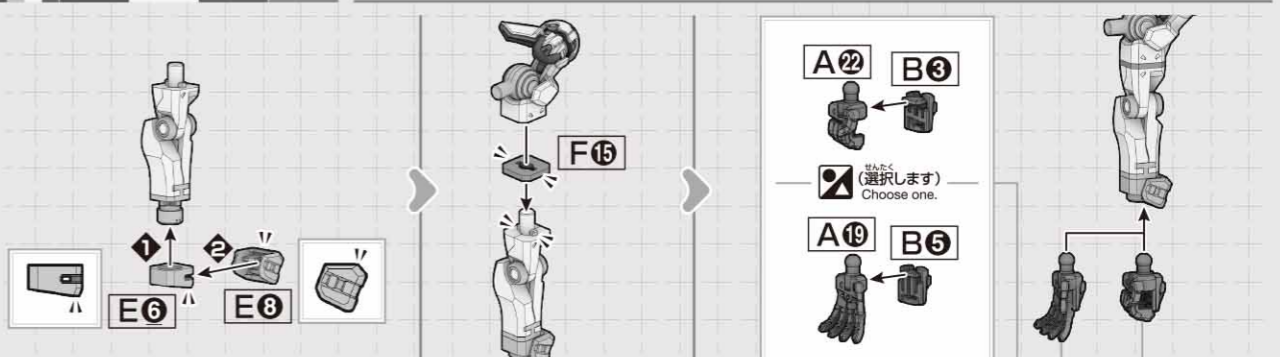

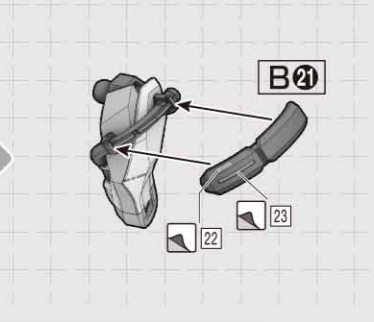
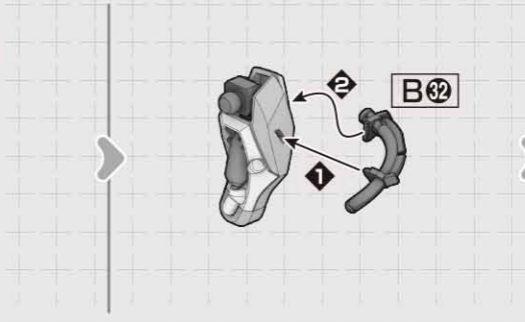
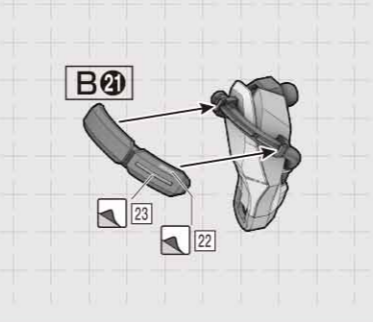
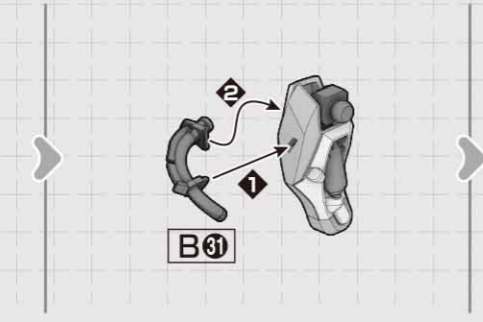
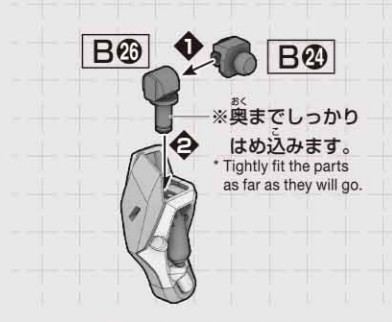
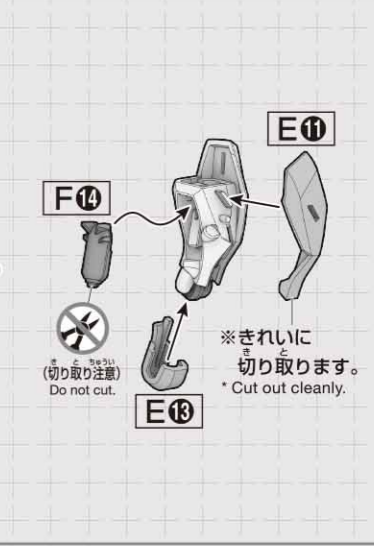
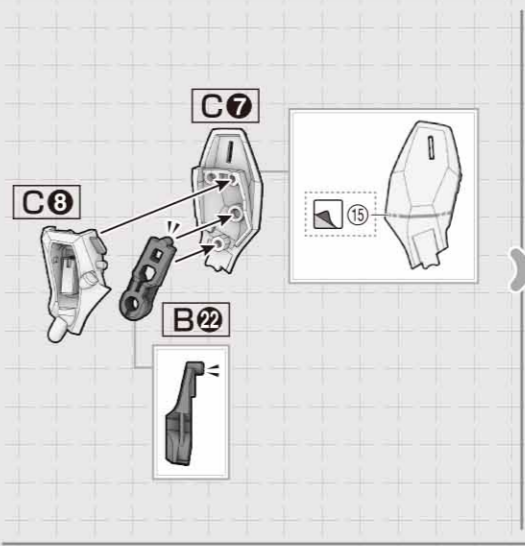
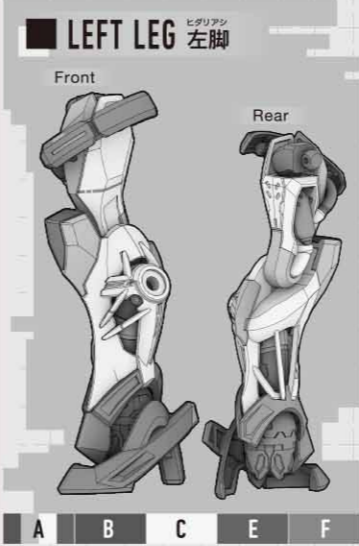
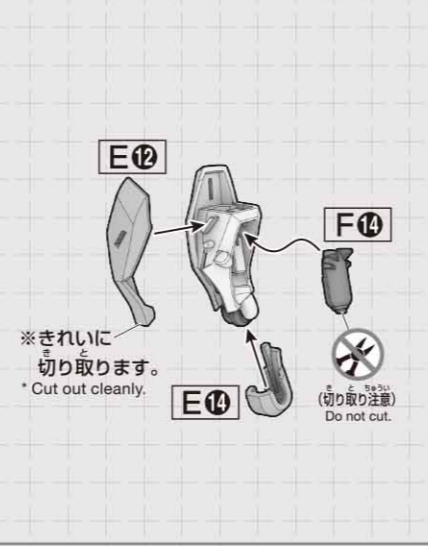
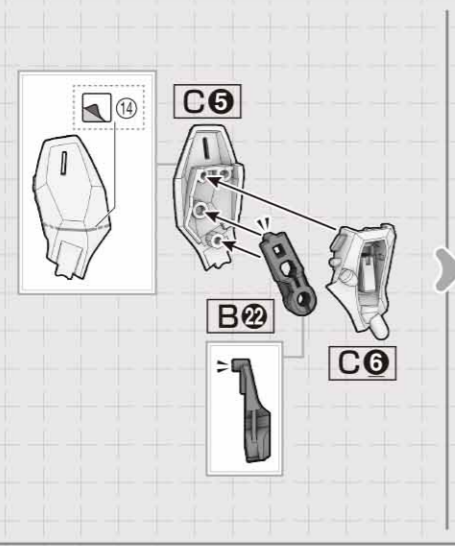
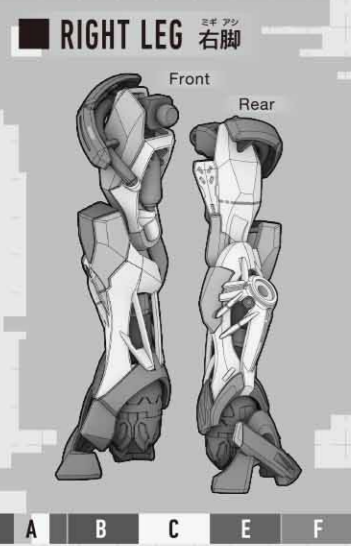
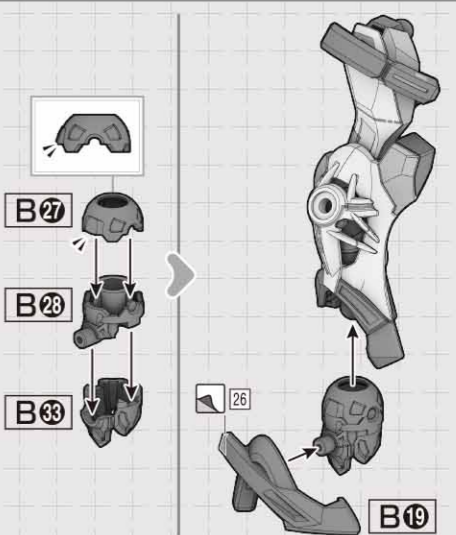
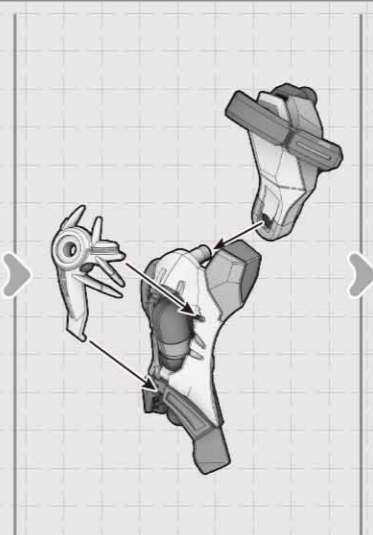
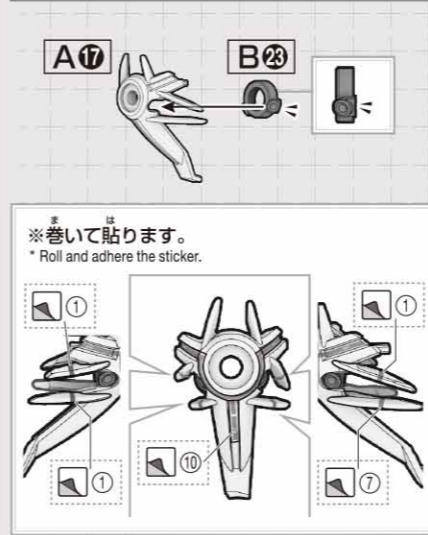
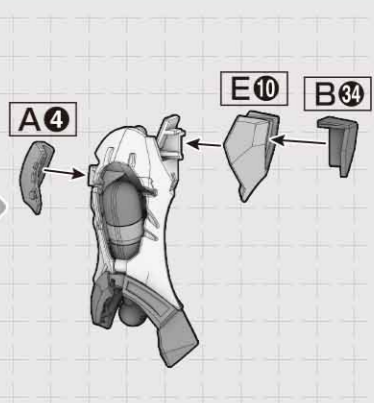
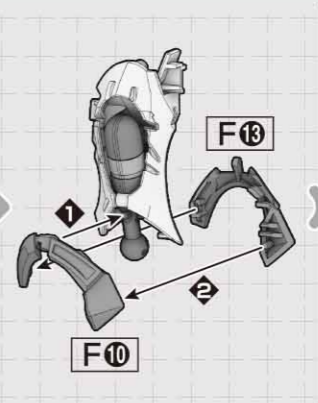
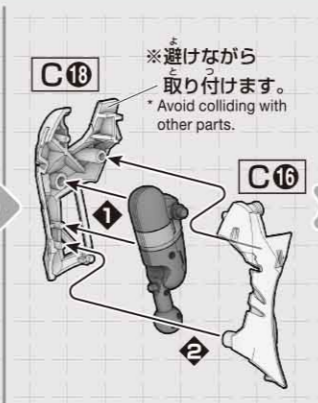
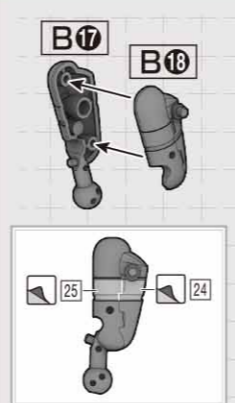
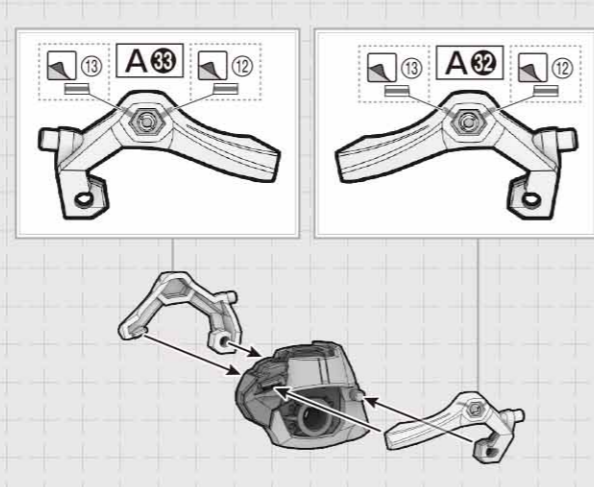
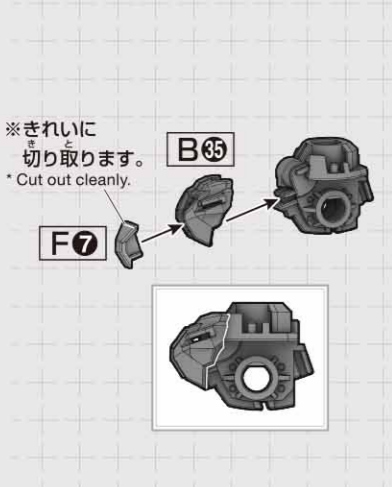
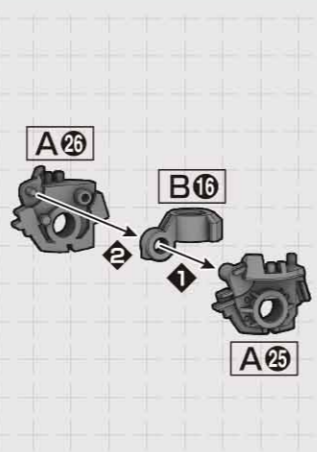
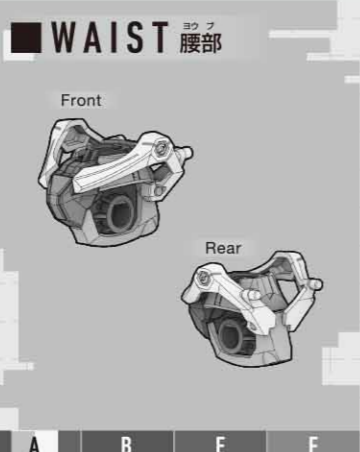
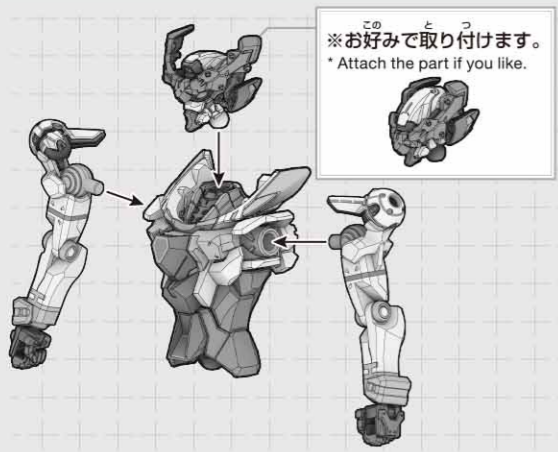

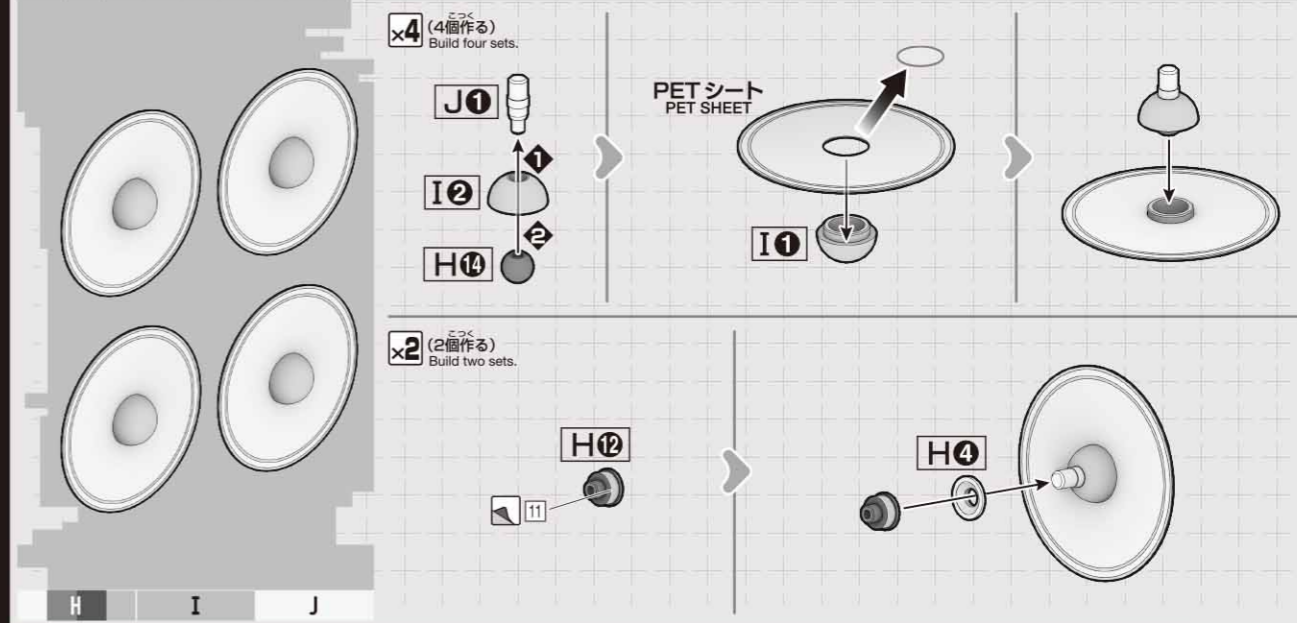
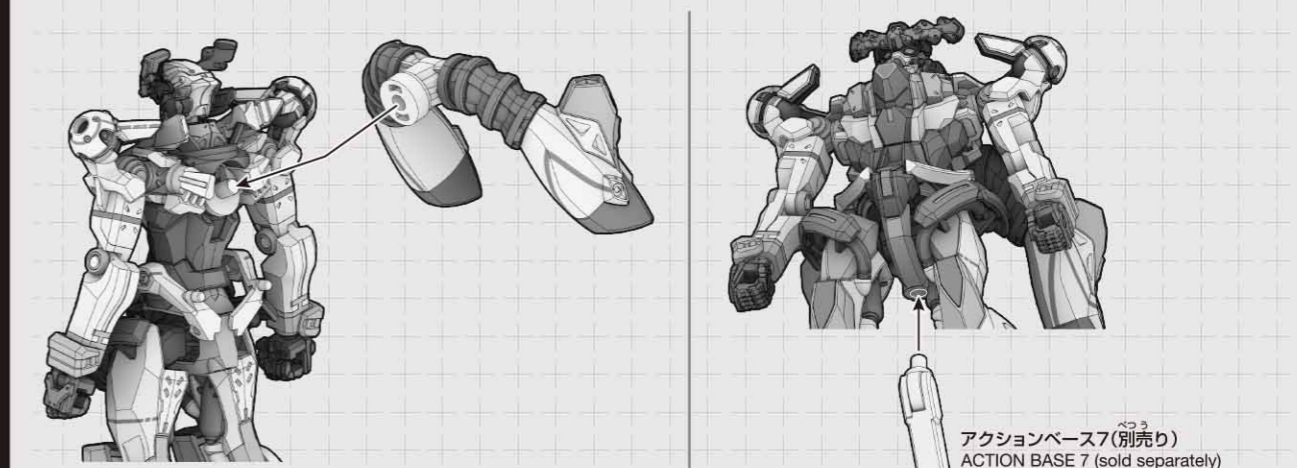
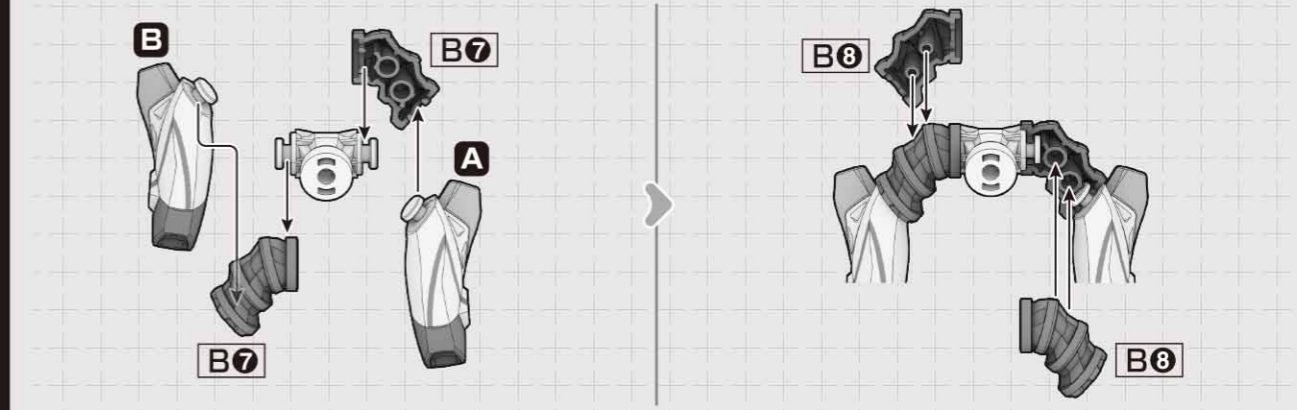
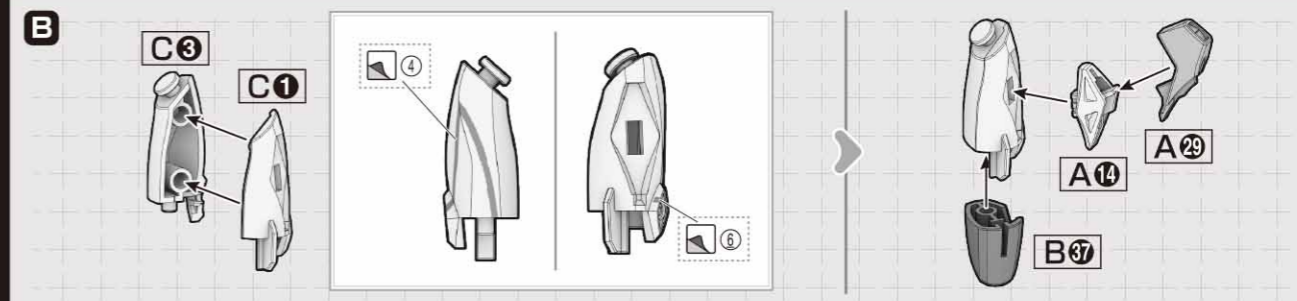
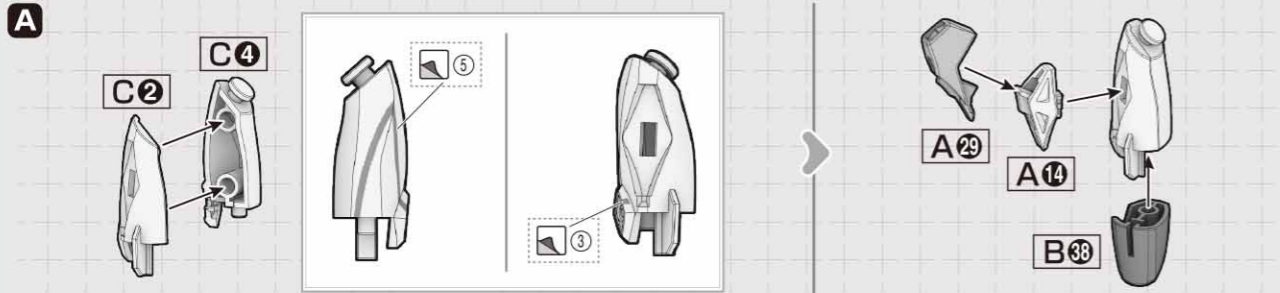
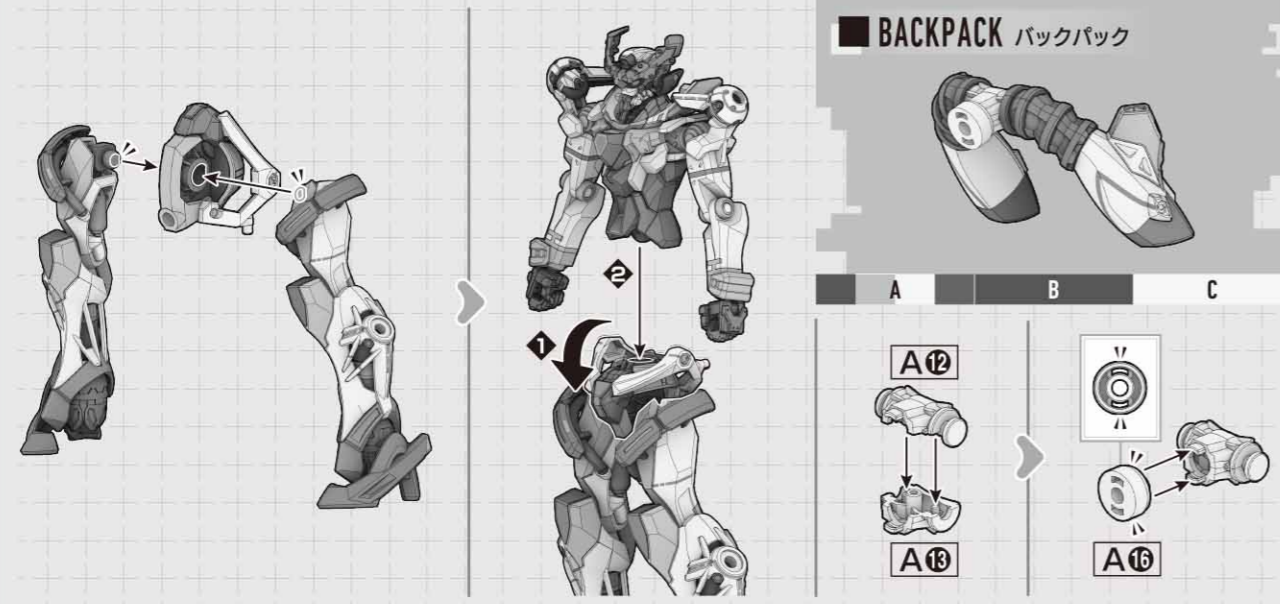
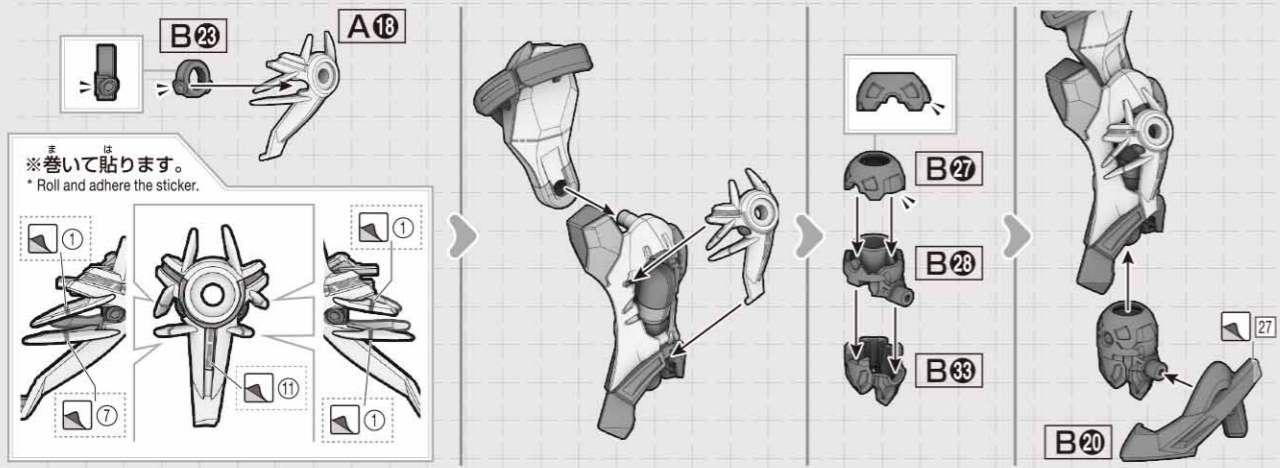
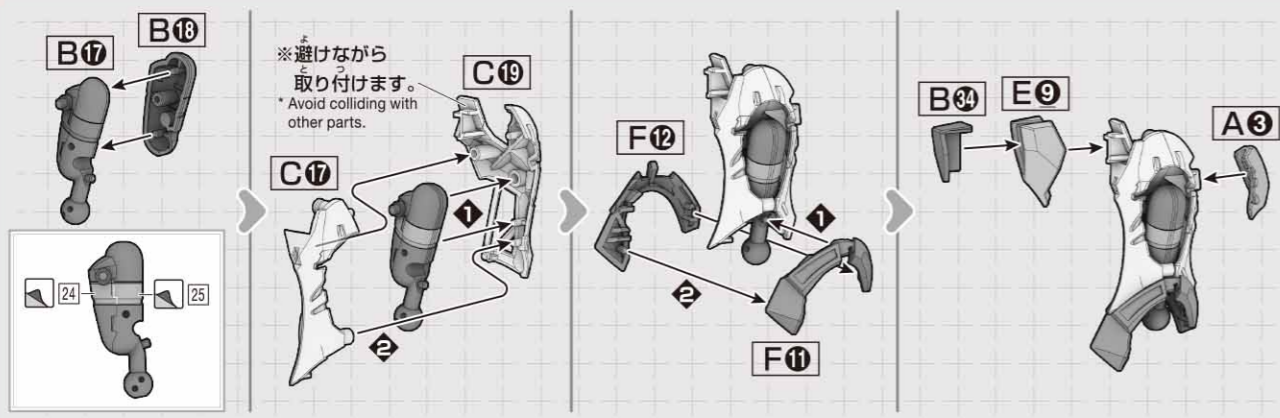

※ここを押さえながら取り付けます。
* Please hold here when attaching parts.

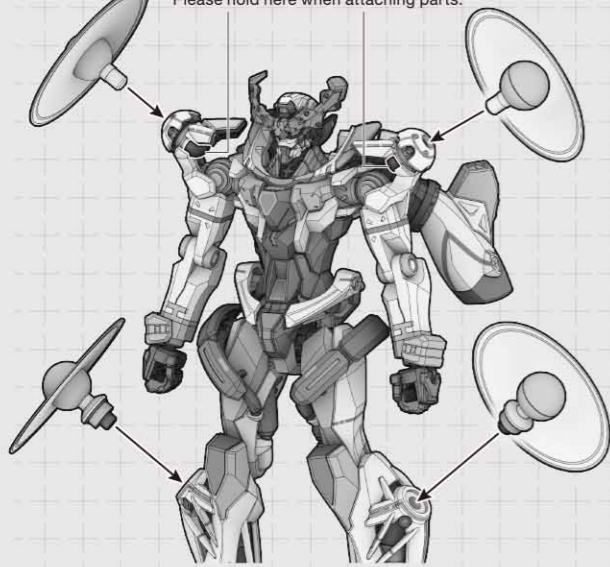

※可動します。
* Movable.



WEAPONS 武器

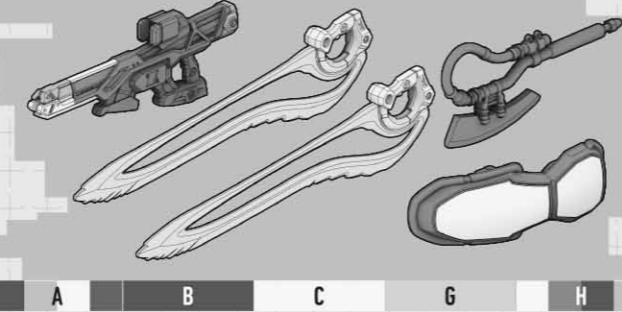

※シールを先に貼ります。
* Apply stickers before assembling.

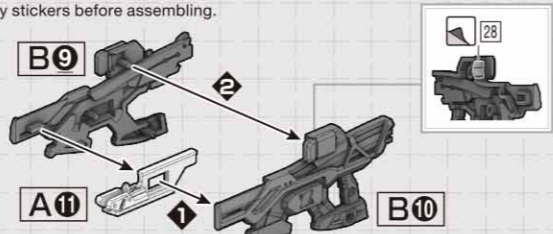

×2 (2個作る)
Build two sets.

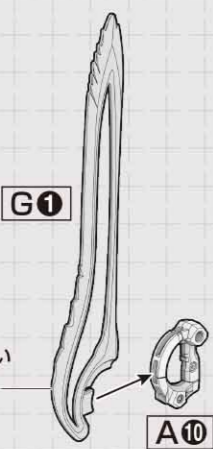

※ここを押さえないように注意してください。
* Do not press here.

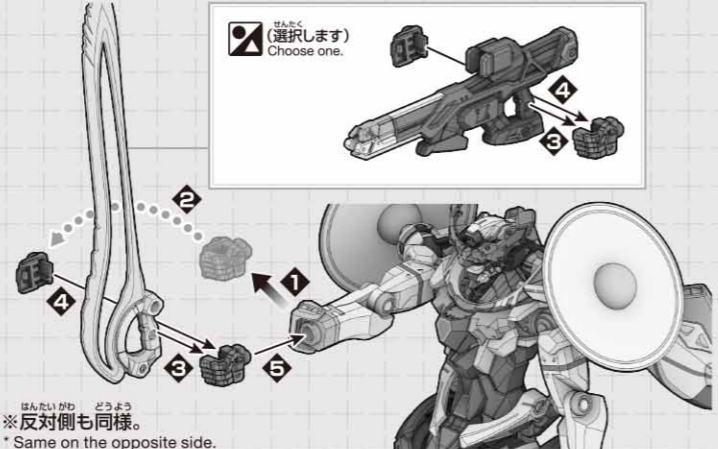

※反対側も同様。
* Same on the opposite side.

×2 (2個作る)
Build two sets.

＜省略画像＞
<Abbreviated image>

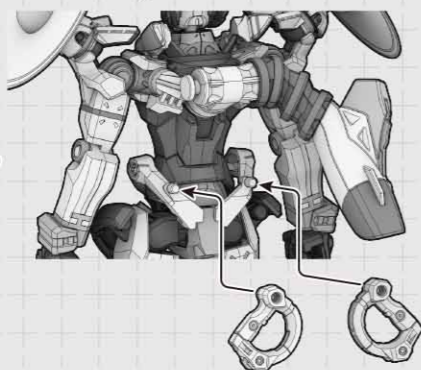

※お好みで組み立てます。
* Assemble as desired.

※反対側も同様。
* Same on the opposite side.



CORE FIGHTER コア・ファイター

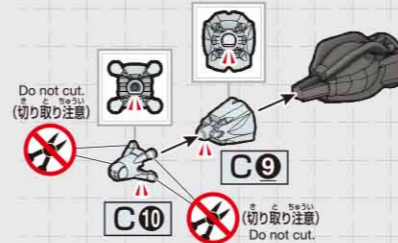
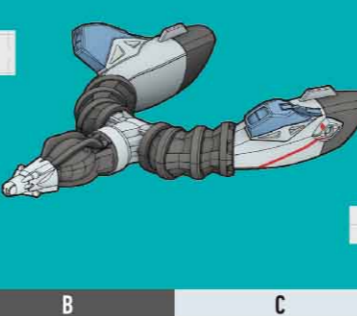

アンケート調査ご協力をお願いします
品番 (7ケタの数字): 2794144
<https://q.bandai-hobby.net/enquete/>

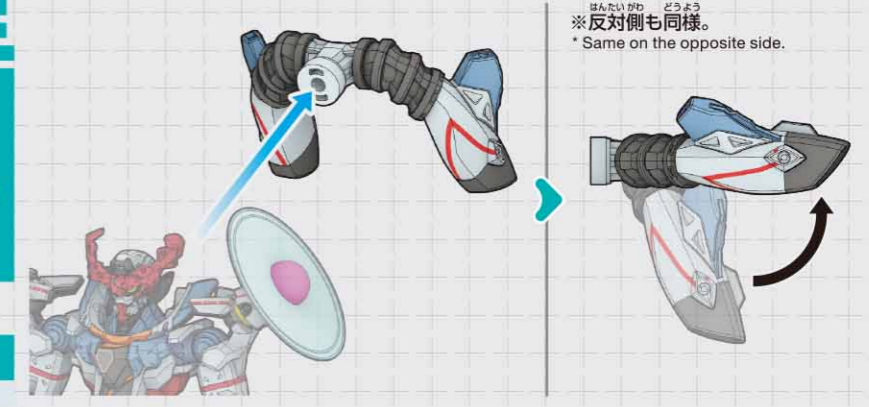

※反対側も同様。
* Same on the opposite side.

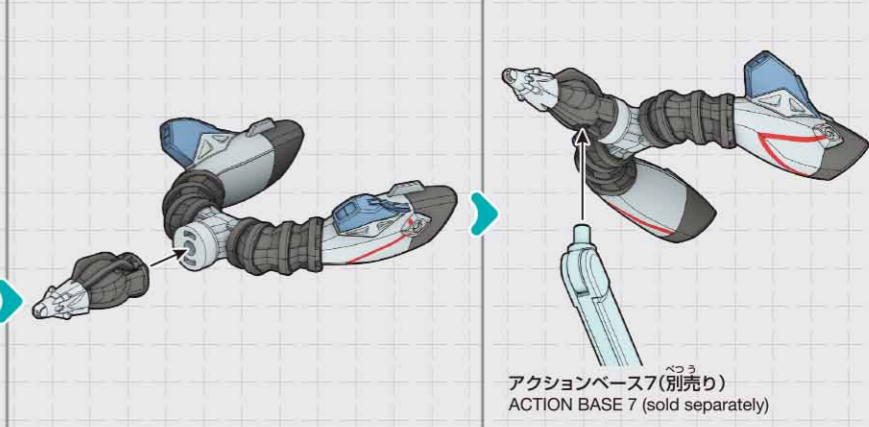

アクションベース7(別売り)
ACTION BASE 7 (sold separately)

BUILDERS NOTE

BUILDERS NOTEにつくったガンプラを投稿しよう!
Post your GUNPLA to BUILDERS NOTE!
<https://www.gn-app.com/>

