

MS-05S シャア専用ザクI

MS-05S ZAKU I

月面都市フォン・ブラウンの宙域で地球連邦軍マゼラン級宇宙戦艦が1機の人型機動兵器(モビルスーツ)により被弾していく。"赤"というより"トワイライト(暁)"を想起させる色合いのMS-05S ザクIが軽快に機動し、MS用マシンガンを発射した。給弾ベルトから装填される弾体が機関節へ叩き込まれる。コックピットに収まるシャア・アズナブルは、驚くべきことにモニターに映る少女との会話を楽しみながら、常人の域を逸した俊敏さを発揮しつつ正確無比な射撃をやっている。"いい子で待っていなさい。仕事が終わったら、すぐ帰る"。

The Magellan-Class Space Battleship of the Earth Federation Forces to be bombed by a single mobile suit. The red—or more exactly, the twilight-colored—MS-05S Zaku I moves adroitly and shoots its machine gun as shells from the feeder belt are racked into the chamber. Incredibly, Char Aznable sits in the cockpit and shoots with extraordinary quickness and unmatched accuracy while enjoying a video conversation with a small girl. "Be a good girl and wait for me. I'll be back as soon as I've done my job."

※画像はイメージです。*The images are for illustrative purposes only.



© 創通・サンライズ © SOTSU-SUNRISE



1/144 SCALE

機動戦士ガンダム THE ORIGIN

ジ・オリジン

GUNDAM.INFO Search

www.gundam.info

バンダイホビーサイト www.bandai-hobby.net/ Any fees accrued by your access method and connection to the website are your own responsibility. 本ホームページにアクセスする際の通信費等はお客様の自己負担となります。



MS-05S ZAKU I

PRINCIPALITY OF ZEON CHAR AZNABLE'S MOBILE SUIT

HG 1/144 シャア専用ザクI
CHAR AZNABLE'S ZAKU I

※画像の完成品は塗装してあります。この商品は、HG 1/144 シャア専用ザクIの本体のみが入っています。※本商品には、必ず付属のカラーガイドが同梱されています。※本商品は、必ず付属のカラーガイドが同梱されています。*The actual product may vary slightly from the images on the package.



0212974

GIMMICKS

ギミック

REAR VIEW

FRONT VIEW

リアビュー フロントビュー



MARKINGS

①~⑮の番号はマーキングシールの番号です。①と②は両腕または両脚とも同様に貼ります。③と④は反対側も同様に貼ります。① to ⑮ are the numbers of the marking stickers. Apply the stickers to both arms and legs in the same manner. Also apply the stickers to the reverse side in the same manner.

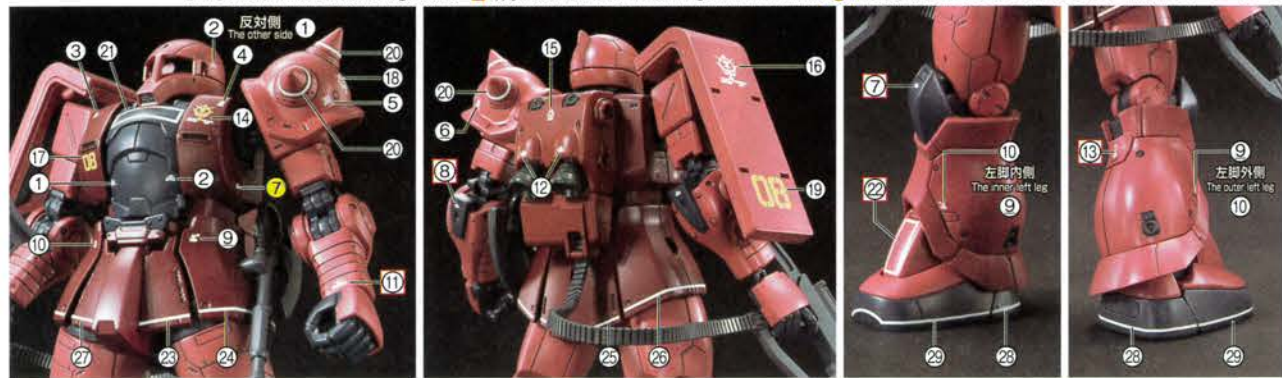

※余ったマーキングシールはお好みで使用してください。*Please use remaining marking stickers as you like. ※マーキングシールの余白部分をカットして貼るとよりリアルになります。*Cut the blank space of the marking stickers for a more realistic appearance.

COLOR GUIDE

<ul style="list-style-type: none"> ● 本体等ダークレッド部(Dark red part): あすき色(Russet) 100% +ブラック(Black) 少量(small dose) ● 武器等(Weapons): グレー(Gray) 50% +ブルーグレー(Blue gray) 50% 	<ul style="list-style-type: none"> ● 本体等レッド部(Red part): サーモンピンク(Salmon pink) 80% +ライトブラウン(Tan) 20% ● ヒートホーク 刃部(Heat hawk blade): グレー(Gray) 50%+すみれ色(Violet) 35% +みず色(Light blue) 15% 	<ul style="list-style-type: none"> ● 本体等ダークグレー部(Dark gray part): ネイビーブルー(Navy blue) 60% +コバルトブルー(Cobalt blue) 30% +ホワイト(White) 10% ● スラスター等(Thrusters): グレー(Gray) 70% +ブラック(Black) 30% 	<ul style="list-style-type: none"> ● ランドセル等(Backpack part): シャインレッド(Shine red) 50% +モンザレッド(Red madder) 40% +ブラック(Black) 10% ● モノアイ(Mono-eye): ピンク(Pink) 100%
--	--	--	--

※ここに掲載している情報は2016年12月現在のものです。*The information is current as of December, 2016.

MS-05S ZAKU I シャア専用ザクI

「スミス海の戦い」は、モビルスーツの有用性を示しただけでなく、兵器としてどう運用すべきかがより明確になった出来事でもあった。その戦いで浮き彫りになったのは、生産が開始されたばかりのMS-05 ザクIの機動力ないし出力不足であった。ジオニック社はこの問題に即座に対応し、MS-05の上位モデル、MS-06 ザクIIの開発と改良を急ぎ進めることになる。MS-05S ザクIは主に装備面で改良が加えられた機体で、MS-05とMS-06の中間に位置する機体である。MS-06はコンポーネントの多くをMS-05と共有化しており、MS-05SはMS-06の武装やパーツが先行して使用されている。まだMS-06の量産体制が整う前で、一時的な処置ではあったものの、総合能力は向上し、月への強襲部隊へ投入された。シャア・アズナブルがフォン・ブラウン宙域戦で搭乗したMS-05Sもその内の一機で、スパイク付きショルダー・アーマーとL字形シールド、ベルト給弾式マシンガンを装備していた。暁色の機体とスペックを上回る機動力は、“赤い彗星”の誕生を予感させるものであった。

The Battle of Mare Smythii was an incident that not only demonstrated the usefulness of mobile suits, but also made it clearer how they should be used as weapons. It particularly cast light on the lack of mobility or power of MS-05 Zaku I, which had just begun production. Zeonic Co. immediately addresses this issue, and urgently embarks on the development and refinement of MS-06 Zaku II as a superior model to MS-05. MS-05S Zaku I is a mobile suit that was mainly improved in terms of its equipment, and falls between MS-05 and MS-06 in status. MS-06 incorporates many components that are common with MS-05, but its armor and parts were incorporated in MS-05S before being applied to MS-06. Although it was a temporary measure, MS-05S's comprehensive ability was strengthened, and MS-05S was sent into the lunar attack force, as the mass production framework for MS-06 had yet to be created. The MS-05S that Char Aznable boarded in the Von Braun space battle is one of these mobile suits. It was equipped with spiked shoulder armor, an L-shaped shield, and a belt-fed machine gun. The twilight-colored body and mobility that exceeds specification were like a foretelling of the birth of the Red Comet.



ベルト給弾式MS用マシンガン

BELT-FED MACHINE GUN (FOR MOBILE SUIT)
ランドセル下部に装着されたボックスマガジンから給弾ベルトで装填される。ドラムマガジン装着型より装弾数が増えている。

The machine gun is belt-fed from a box magazine attached to the bottom of the backpack, which holds a larger amount of ammunition compared to a drum magazine.



ショルダー・アーマー SHOULDER ARMOR

対モビルスーツ戦での近接戦闘を重要視し、ショルダー・アーマーはスパイクが追加された。

A spike was added to the shoulder armor in anticipation of close combat against other mobile suits.

ヒート・ホーク HEAT HAWK

斧型の近接戦闘用武器。ブレード部分が赤熱化し、高熱によって敵機の装甲を溶断する。

A hatchet-type weapon for close combat. The glowing red blade melts the armor of enemy suits with its high heat.

シールド SHIELD

より防御力を向上させるため、シールドは鋼材と複数の緩衝材からなる複合装甲に変更された。

For greater defense, the shield was modified into a composite armor made of steel and various shock-absorbing materials.



ランドセル BACKPACK

MS-06のランドセルに換装され、推進力が向上している。メインスラスターが2基、補助バーニアが2基配置されている。

The backpack was substituted with MS-06's backpack for greater propulsion. It is equipped with two main thrusters and two auxiliary Vernier thrusters.

SPEC

型式番号 MODEL NUMBER : MS-05S

頭頂高 HEAD HEIGHT : 17.4m

全幅 OVERALL WIDTH : 9.0m

武装 WEAPONS :

ベルト給弾式MS用マシンガン

BELT-FED MACHINE GUN (FOR MOBILE SUIT)

ヒート・ホーク

HEAT HAWK

シールド

SHIELD

*一部の画像はバンダイプラモデルアクションベース2(別売り)を使用しています。*データは劇中の設定です。

* Some images show the product on the Action Base 2 (sold separately). * The figures above are based on the models from the story.

CHAR AZNABLE



シャア・アズナブル

CHAR AZNABLE

士官学校を中退後、再招集されたシャアはドズル大佐からの推挙でMSパイロットへと転身し、スミス海でのミノフスキー博士亡命阻止作戦に参加。フォン・ブラウン宙域戦でも活躍する。

After dropping out of the military academy, Char was summoned once again to become a mobile suit pilot at Colonel Dozle's recommendation and to join the Battle of Mare Smythii to take part in the operation to prevent Dr. Minovsky's defection. He also plays an active role in the Von Braun space battle.

警告(けいこく)

保護者の方へ 必ずお読みください。

- 小部品があります。誤飲・窒息の危険がありますので、3才未満のお子様には絶対に与えないでください。

注意(ちゅうい)

- 縁部が鋭い箇所がありますので、注意してください。
- 先端が尖っている箇所がありますので、注意してください。
- 部品はきれいに切り取り、切り取ったあとのクズは捨ててください。
- 袋を頭からかぶったり、顔を覆ったりしないでください。窒息する恐れがあります。

WARNING

Parents and guardians, read the following instructions before use.

- CHOKING HAZARD - Small parts. Not for children under 3 years.

CAUTION

- Pay attention to sharp parts of edges.
- Pay attention to sharp parts. Be careful when handling.
- Cut the necessary parts from the sprue carefully, and discard the remnants.
- To avoid suffocation, do not put the plastic bag over your face.

《組み立てる時の注意》●組み立てる前に説明書をよく読みましょう。●部品は番号を確かめ、ニッパーなどできれいに切り取りましょう。●塗装にはより安全な「水性塗料」のご使用をおすすめします。●尖った先端や薄い縁端部に触れながらの組み立てには十分ご注意ください。●※この商品に道具類は入っていませんので、別にご用意ください。

《Notes on assembly》●Carefully read the instructions before assembling. ●Check the part number, and cut them cleanly with nippers. ●Use of water-based paint is recommended for safety reasons. ●Pay extra attention when handling sharp points and edges. *Tools are not included.

※部品の向きや左右など、イラストをよく見て組み立ててください。
*Refer to the illustrations and pay attention to parts orientation/direction during assembly.

※形状が似ているパーツがありますので番号を確認し、順番に組み立ててください。
*Some parts may be difficult to distinguish from one another. Check the part numbers and follow the assembly order.

組み立て中に使用されているアイコン
Symbols used in instructions

x2 ・部品の数値の個数作る
Build specified number of parts.

・どちらかを選んで取り付ける
Select a part to attach.

① ・シールの番号
Sticker number

・後から組み立てる
Assemble this part later.

・切り取り注意
Do not cut.

① → ② の順番で組み立てる
Assemble in numerical order ①, ②...

各部品はニッパーなどで、きれいに切り取りましょう。
Use modeling nippers to trim the excess sprue from each part.

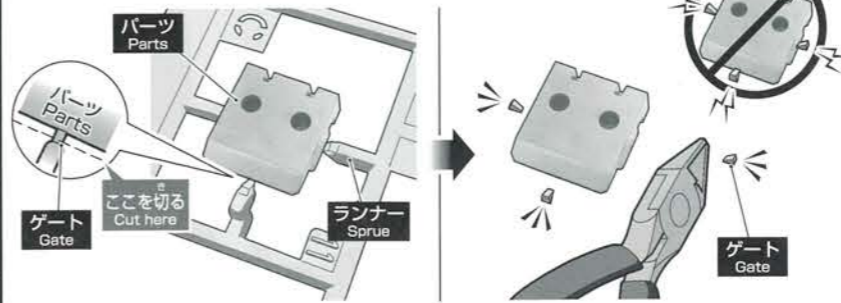

PC部品は軟質素材のため、つぶさないようにしっかり取り付けましょう。
PC(polycap) parts are made of a softer material. Take care not to crush them during assembly.



PARTS LIST

※×印は使用しないパーツです。
× indicates parts not needed.

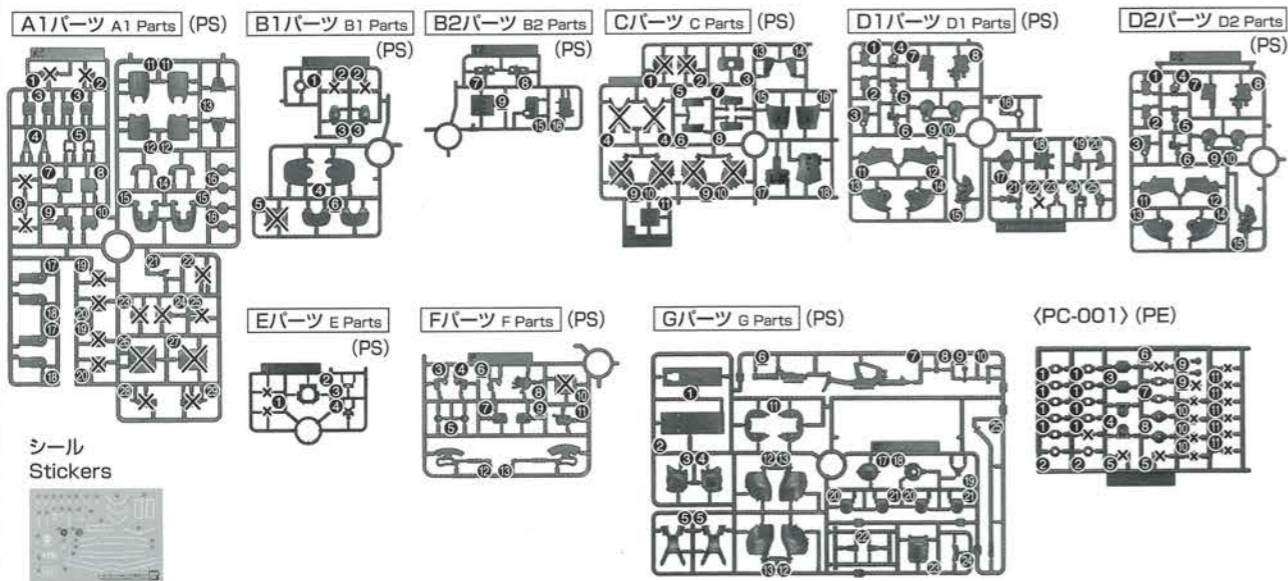

BODY

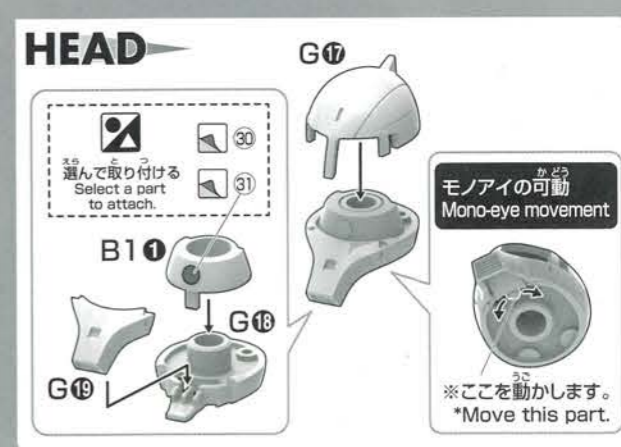
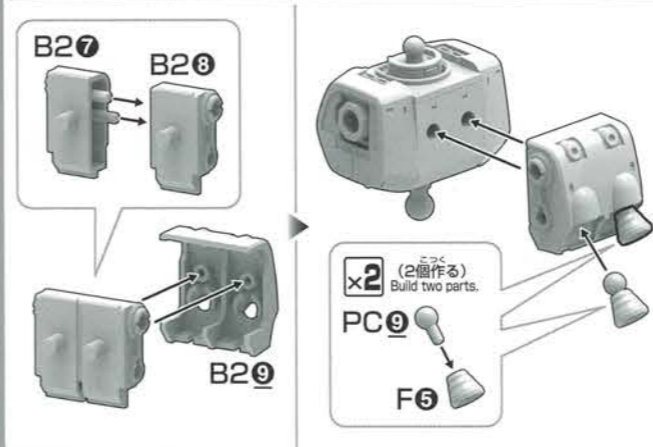
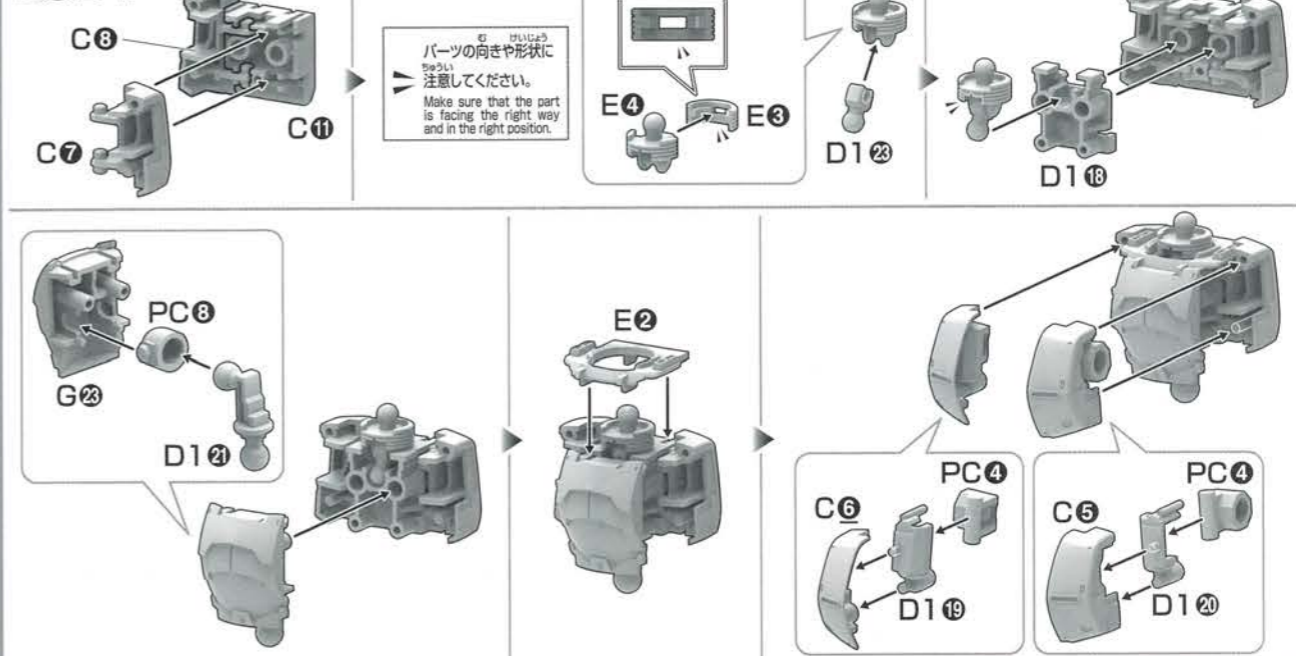

WAIST

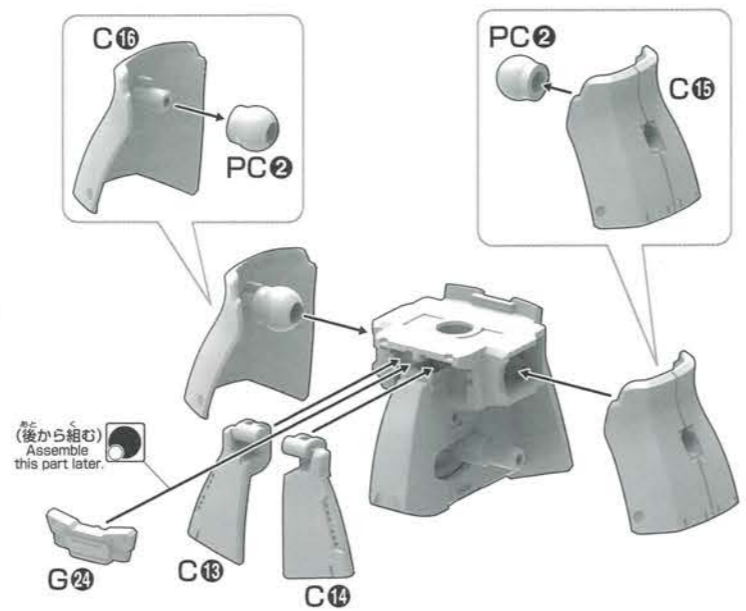
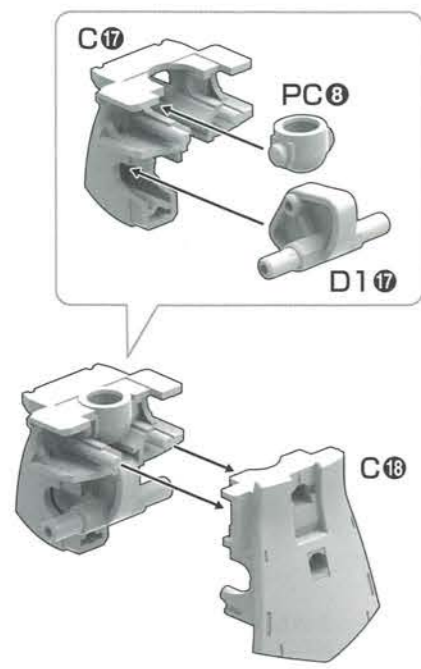

RIGHT ARM

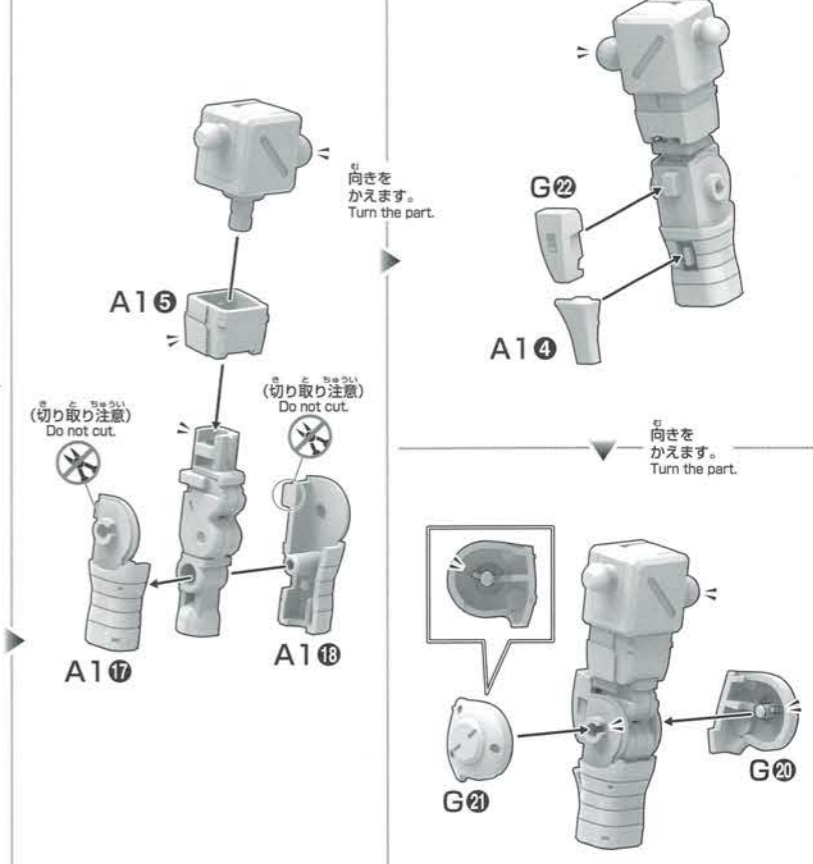
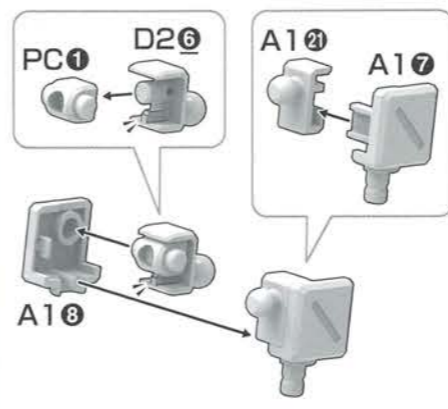
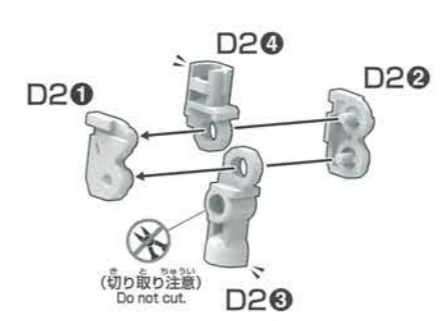

LEFT ARM

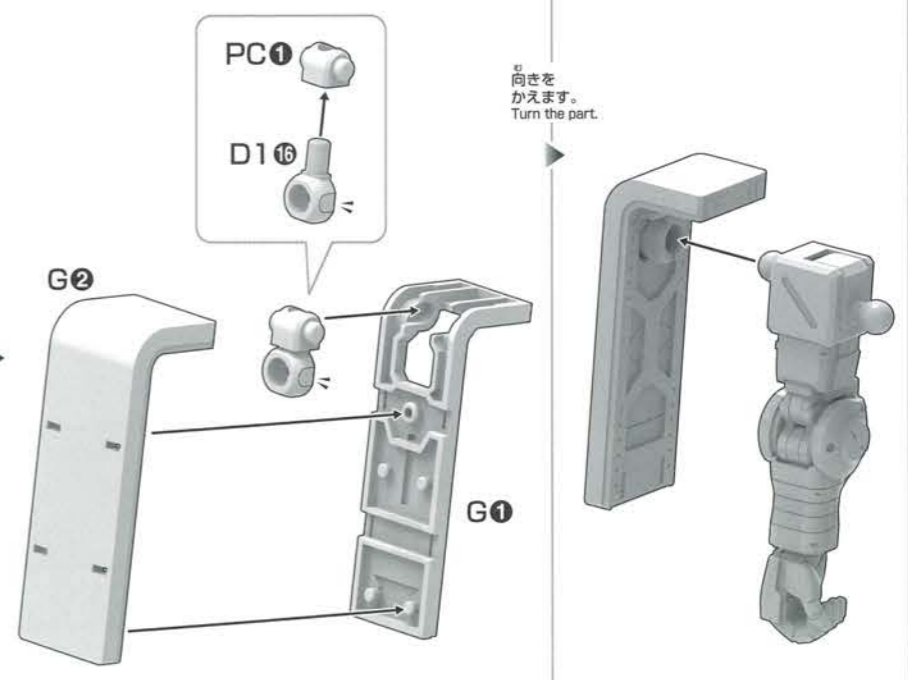
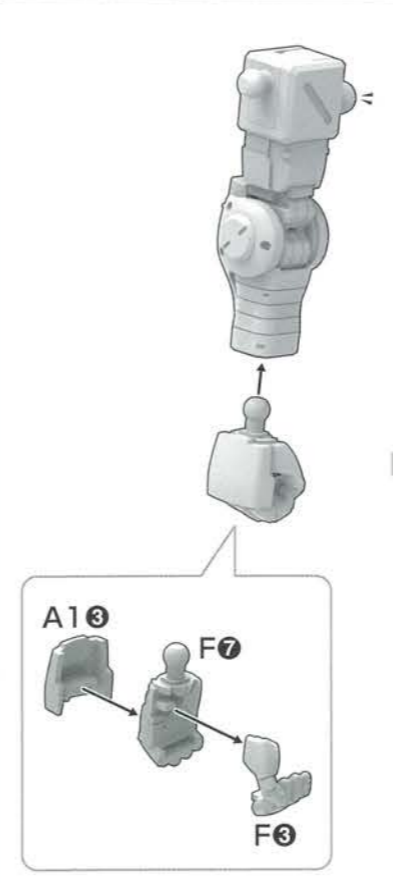
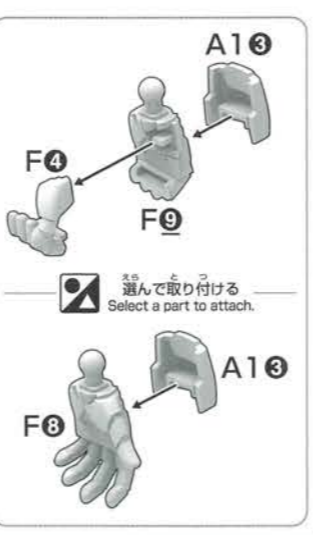
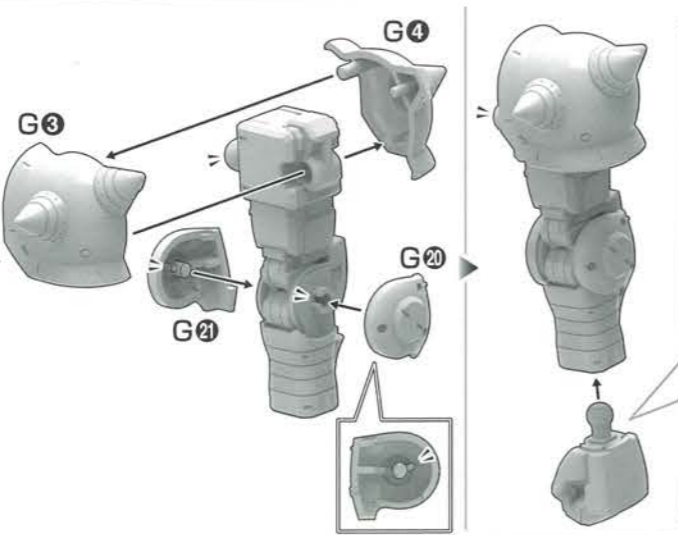
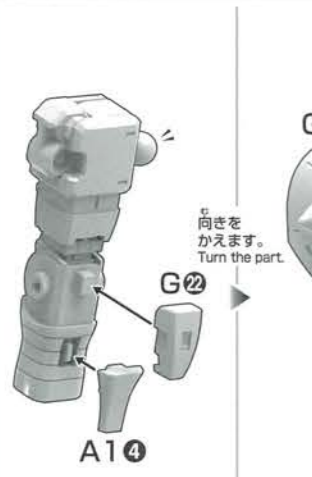
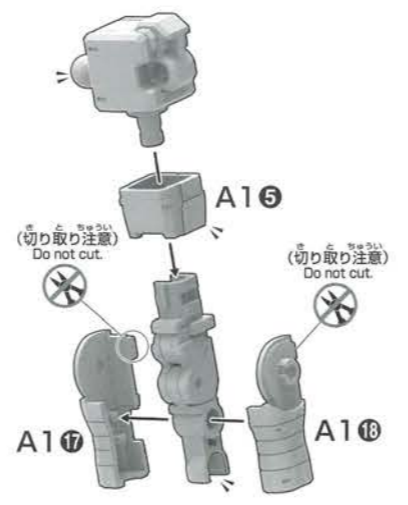
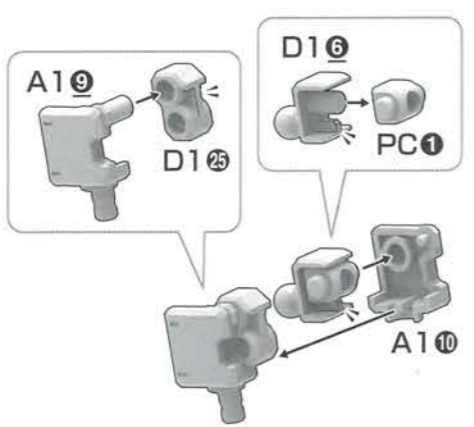
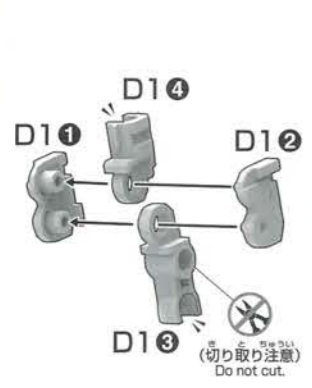

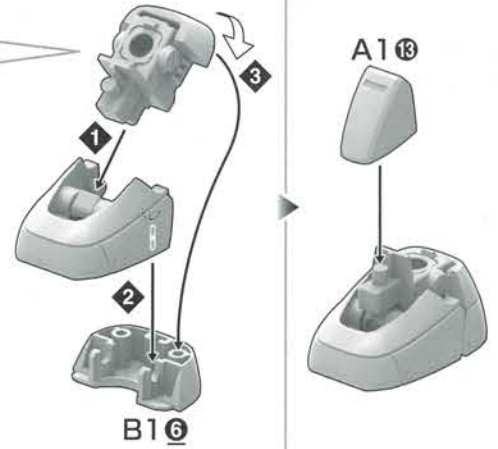
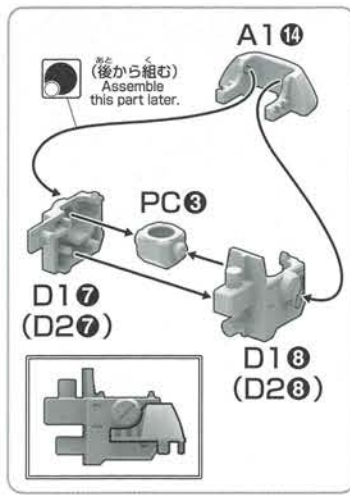
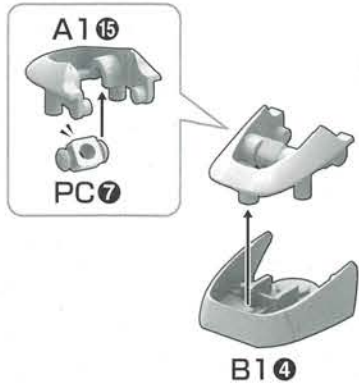

LEFT LEG

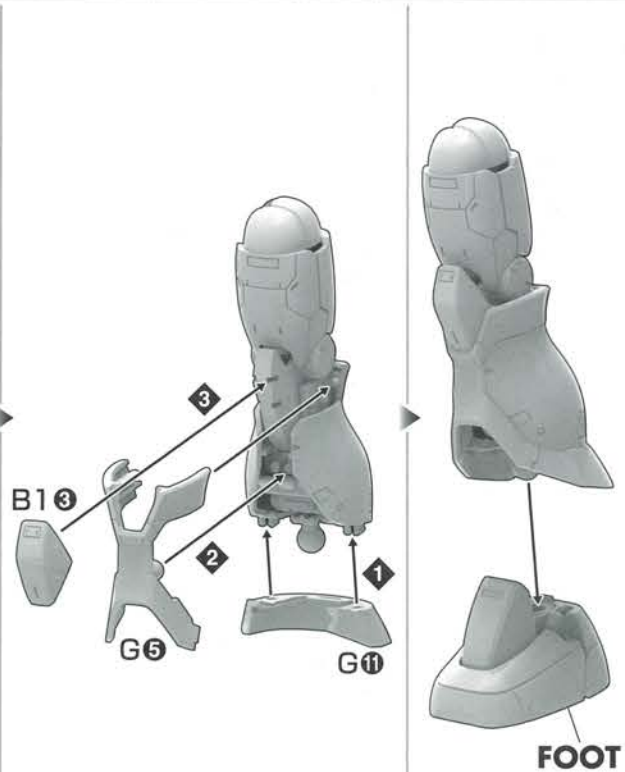
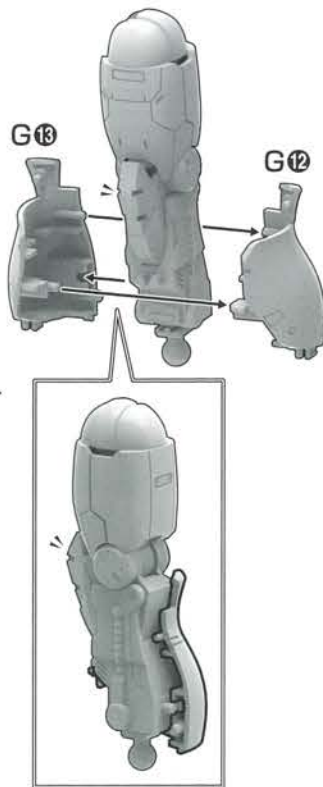
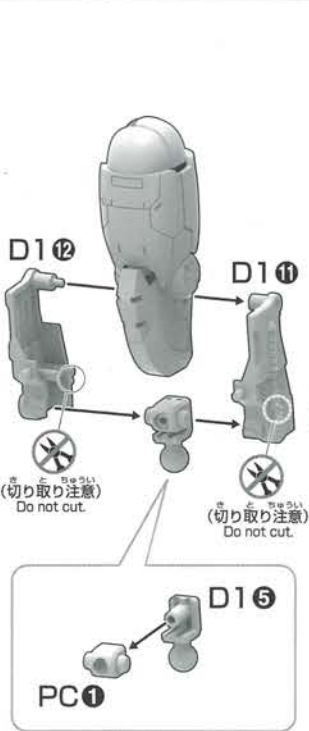
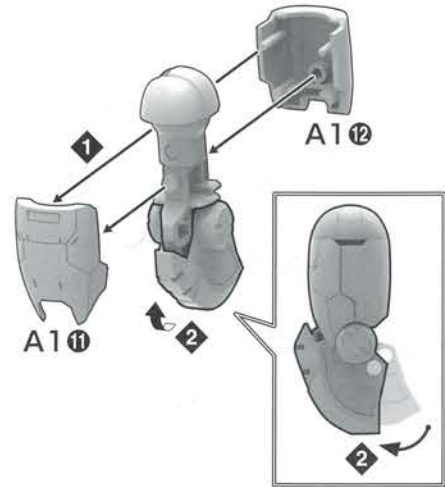
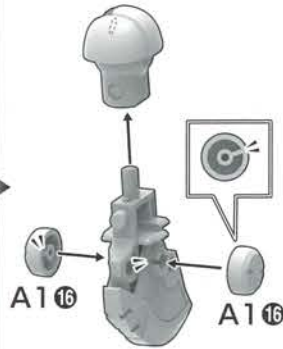
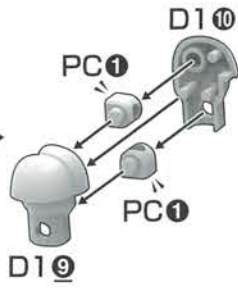
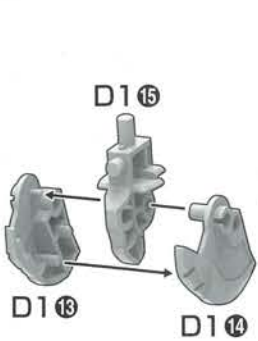

RIGHT LEG

D2 16, **D2 9**, **PC 1**, **D2 10**, **A1 16**, **A1 11**, **A1 12**, **D2 12**, **D2 11**, **G 13**, **G 12**, **G 11**, **G 6**, **B1 3**, **FOOT**

Do not cut. (Do not cut.)

Do not cut. (Do not cut.)

B2 16, **G 25**, **B2 15**, **F 10**

(後から組む)
Assemble this part later.

(切り取り注意)
Do not cut.

※曲げます。
*Bend.

A1 3, **F 10**, **F 6**, **G 6**, **G 7**

Do not cut. (Do not cut.)

RIGHT ARM, **HEAD**, **BODY**, **LEFT ARM**, **WAIST**, **RIGHT LEG**, **LEFT LEG**

C 3

ベルト給弾式MS用マシンガン BELT-FED MACHINE GUN (FOR MOBILE SUIT)

G 6, **G 7**, **G 9**, **G 10**

Do not cut. (Do not cut.)

ヒート・ホーク HEAT HAWK

F 10, **F 12**

※ここを持たせます。
*The weapon should be held here.

選んで取り付ける
Select a part to attach.

D124

※バンダイプラモデル
アクションベース2
(別売り)を使用しても
ディスプレイできます。
*ACTION BASE 2 (sold separately)
for may also be used to display
the model.