

ARX-014S シルヴァ・バレット・サプレッサー SILVER BULLET SUPPRESSOR

第一次ネオ・ジオン戦争終結後、地球連邦軍が接収したAMX-014 ドーベン・ウルフは、アナハイム・エレクトロニクス社によって改修が施された。グラナダ工場で改修された機体が、ARX-014 シルヴァ・バレットである。原型機から機体の軽量化と高出力化を果たしたシルヴァ・バレットは、試作機であったにも関わらず実戦運用に耐えうるほどの性能を獲得していたとされる。実際に本機は地球連邦軍のMS開発計画における模擬戦に使用されたほか、U.C.0096に発生した「ラプラス事変」での運用例も知られる。さらにU.C.0097にも、シルヴァ・バレットを改修した機体の姿が確認されている。「ARX-014S シルヴァ・バレット・サプレッサー」と呼ばれるこの機体は、メガランカ内に保管されていたシルヴァ・バレットをテストベッドとしたものである。ビーム・マグナムを装備した本機は、ヘリウム3備蓄基地で発生した戦闘に介入。しかし、パイロットを含め機体の詳細は明らかにはされていない。

After the end of the First Neo Zeon War, the AMX-014 Doven Wolf, which was seized by the Earth Federation Forces, was remodeled by Anaheim Electronics. The MS remodeled at the Granada Factory was the ARX-014 Silver Bullet. Succeeding in reducing weight and gaining high output compared to the original MS, it is said that the Silver Bullet has acquired capabilities enough to withstand actual combat despite being a prototype. Being used in a mock battle by the Earth Federation Forces as a part of an MS development project, it is also known for being used in operation during the Laplace Incident that occurred in U.C. 0096. Additionally, the remodeled version of the Silver Bullet was witnessed in U.C. 0097. Referred to as the ARX-014S Silver Bullet Suppressor, the MS was created using the Silver Bullet, stored in the Magallanica, as a testbed. It was equipped with a Beam Magnum and intervened in the combat that took place at the Helium-3 storage base. However, its details, including its pilot, have not been clarified.

ビーム・マグナム
BEAM MAGNUM

RX-0シリーズ専用のEバック方式のビーム兵器。5連結されたEバックを使用し、一射につきEバックをひとつ消費する。その威力はメガ・バズーカ・ランチャーに匹敵するが、反動も大きく、RX-0シリーズ以外の機体が運用した場合、腕部に稼働不良を引き起こした。

A beam weapon designated to the RX-0 series. It utilizes the E-pac system and uses five connected E-packs, consuming one E-pac per shot. Its power is comparable to that of a Mega Bazooka Launcher, but its recoil is also large, causing malfunctions in the arms when used by Mobile Suits outside of the RX-0 series.

バックパック
BACK PACK

バックパックは交換用の右前腕部のラックを兼ねている。右前腕部は4本が備えられ、ビーム・マグナム一射ごとに交換する方式だった。スラスターの位置も変更されている点も特徴である。また、腰部には前腕部交換用のクレーンとレールが設置された。

The backpack doubles as a rack for replacements for the right forearm. It is equipped with four right forearms and uses a system where the arm is exchanged after each shot of the Beam Magnum. Another characteristic is that the positions of the thrusters have also been changed. A crane and rail have also been installed on the hip as a part of the front arm exchanging system.



*データは劇中の設定です。
*一部の画像はバンダイプラモデルアクションベース5(別売)を使用しています。
*The figures above are based on the models from the story.
*Some images show the product on the Action Base 5 (sold separately).

ガランシエルJr.は、ヘリウム3備蓄基地での爆発の光を確認していた。しかし、無線や連邦軍も混乱しており、彼らは情報を得られずにいた。「キャプテン、発進する」ノーマルスーツのヘルメットを付けたジンネマンの耳に格納庫のMS——シルヴァ・バレット・サプレッサーのパイロットの音が響く。用意されたビーム・マグナムを携え、出撃したシルヴァ・バレット・サプレッサーだったが、ナラティブガンダムとユニコーンガンダム3号機 フェネクス、そしてIIネオ・ジオングの間で行われる戦闘に積極的に参加する様子はなかった。しかし、戦闘の最中、大破したナラティブガンダムから分離したコア・ファイターに迫るIIネオ・ジオングの腕部を狙撃、破壊している。たった一発ではあったが、その行為は戦闘の趨勢を変えるきっかけのひとつとなったのだった。

The Garancieres Jr. noticed the light of the explosion at the Helium-3 storage base. However, its crew was unable to obtain information due to confusions in radio lines and the Federation Forces. "I'm taking off, Captain." The voice of the pilot of the Silver Bullet Suppressor, the MS in the hangar, echoed in Zimmernan's normal suit helmet. Equipping the Beam Magnum prepared for the MS, the Silver Bullet Suppressor took off, but it did not seem to actively participate in the battle between the Narrative Gundam, Unicorn Gundam 03 Phenex, and the II Neo Zeong. However, it shot and destroyed the arm of the II Neo Zeong which was closing in on the Core Fighter, which detached from the heavily damaged Narrative Gundam. Although it was a single shot, the act was enough to trigger a change in the course of the battle.

※画像はイメージです。* The images are for illustrative purposes only.

COLOR GUIDE

■よりリアルに仕上げたい方は、こちらの基本色をご覧ください。
■ For a more life-like finish, refer to the color guide.
■塗装にはより安全な「水性塗料」のご使用をおすすめします。
■ Use of water-based paint is recommended for safety reasons.

■ 本体等 ダークパープル部 Body (Dark purple part): ネイビーブルー(Navy blue) 60%+パープル(Purple) 25% +ホワイト(White) 15%	■ 本体等 ライトパープル部 Body (Light purple part): すみれ色(Violet) 55%+グレー(Grey) 45% +パープル(Purple) 少量(small dose)	■ 本体等 パープル部 Body (Purple part): パープル(Purple) 65% +ホワイト(White) 35%	■ 本体等 イエロー部 Body (Yellow part): イエロー(Yellow) 45%+ホワイト(White) 35% +オレンジ(Orange) 20%
■ 本体等 グリーン部 Body (Green part): 濃緑色(濃緑色) (1)(JUN green) 60%+ホワイト(White) 30% +インディゴブルー(Bright blue) 10%	■ 本体等 ダークブルー部 Body (Dark blue part): ネイビーブルー(Navy blue) 80%+グリーン(Green) 10% +インディゴブルー(Bright blue) 10%	■ 本体等 ホワイト部 Body (White part): ホワイト(White) 100% +ネイビーブルー(Navy blue) 少量(small dose)	
■ センサー等 レッド部 Sensor (Red part): オレンジ(Orange) 70% +シャインレッド(Shine red) 30%	■ 武器等 グレー部 Weaponry (Gray part): グレー(Grey) 80%+ブラック(Black) 20%	■ 武器等 ブルー部 Weaponry (Blue part): ブルー(Blue) 60%+コバルトブルー(Cobalt blue) 30% +ブラック(Black) 10%	

ARX-014S SILVER BULLET SUPPRESSOR
QUASI PSYCOMMU MOBILE SUIT TEST TYPE

MODEL NUMBER: ARX-014S
TOTAL HEIGHT: 23.4m
WEIGHT: 41.1t
TOTAL WEIGHT: 75.6t
GENERATOR OUTPUT: 5,250kw
TOTAL THRUSTER OUTPUT: 85,500kg
MATERIAL: GUNDARIUM ALLOY
ARMAMENTS:
60mm VULCAN GUN
BEAM MAGNUM
BEAM SABER
GRENADE LAUNCHER
BEAM CANNON



1/144 SCALE



GUNDAM.INFO Search

www.gundam.info

バンダイホビーサイト | www.bandai-hobby.net/
Any fees accrued by your access method and connection to the website are your own responsibility.
ホームページにアクセスする際の通信費等はお客様のご負担となります。



警告 (けいこく)

保護者の方へ 必ずお読みください。

- 小部品があります。誤飲・窒息の危険がありますので、3才未満のお子様には絶対に与えないでください。

注意 (ちゅうい)

- 縁部が鋭い箇所がありますので、注意してください。
- 先端が尖っている箇所がありますので、注意してください。
- 部品は番号を確かめ、きれいに切り取りましょう。
- 袋を頭からかぶったり、顔を覆ったりしないでください。窒息する恐れがあります。

WARNING

Parents and guardians, read the following instructions before use.

- CHOKING HAZARD - Small parts. Not for children under 3 years.

CAUTION

- Pay attention to sharp parts and edges.
- Pay attention to sharp parts. Be careful when handling.
- Check the part numbers, and cut them cleanly.
- To avoid suffocation, do not put the plastic bag over your face.

《組み立てる時の注意》●組み立てる前に説明書をよく読みましょう。●塗装にはより安全な「水性塗料」のご使用をおすすめします。●尖った先端や薄い縁端部に触れながらの組み立てには十分ご注意ください。

《Notes on assembly》●Carefully read the instructions before assembling. ●Use of water-based paint is recommended for safety reasons. ●Pay extra attention when handling sharp points and edges.

各部品はニッパーなどで、きれいに切り取りましょう。
Use modeling nippers to trim the excess sprue from each part.

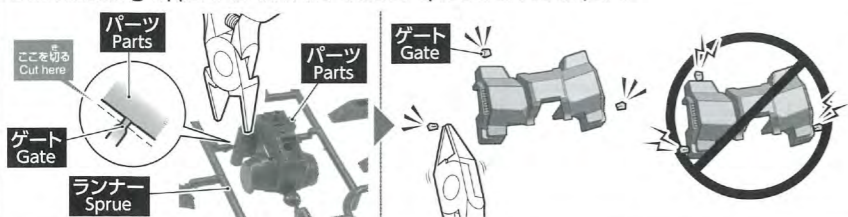

PC部品は軟質素材のため、つぶさないようにしっかりと取り付けましょう。
PC (polycap) parts are made of a soft material. Take care not to crush them during assembly.

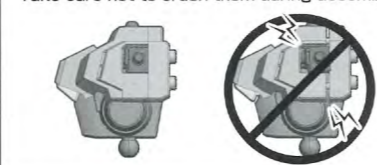

パーツリスト Parts list (X印は使用しないパーツです。)

※Dパーツは2種類あります。色をよく確認して組み立ててください。
* There are two kinds of D part. Check the color when assembling.

Aパーツ A Parts (PS)	Dパーツ D Parts (PS) グレー/Gray	Dパーツ D Parts (PS) ダークブルー/Dark blue	E1パーツ E1 Parts (PS)	Fパーツ F Parts (PS)
Gパーツ G Parts (PS)	Mパーツ M Parts (PS)	Nパーツ N Parts (PS)	O1パーツ O1 Parts (PS)	O2パーツ O2 Parts (PS)
P1パーツ P1 Parts (PS)	P2パーツ P2 Parts (PS)	I2パーツ I2 Part (PS)	シール Stickers	

※部品の向きや左右など、イラストをよく見て組み立ててください。
Refer to the illustrations and pay attention to parts orientation/direction during assembly.

※形状が似ているパーツがありますので番号を確認し、順番に組み立ててください。
Some parts may be difficult to distinguish from one another. Check the part numbers and follow the assembly order.

組み立て中に使用されているアイコン
Symbols used in instructions

1 → 2 の順番で組み立てる。
Assemble in numerical order 1, 2, ...

✂️ 切り取り注意
Do not cut.

1 シールの番号
Sticker number

x2 部品を数値の個数作る
Build specified number of parts.

👉 どちらかを選んで取り付ける
Select a part to attach.

1 (ボディ BODY)

パーツの向きや形状に注意してください。
Make sure that the parts are facing the right ways and in the right positions.

2 (頭部 HEAD)

3 (両肩 SHOULDERS)

x2 (2個作る) Build two sets.

4 (右腕 RIGHT ARM)

※ここを押さながら取り付けます。
* Please press here to attach the part.

5 (左腕 LEFT ARM)

※きれいに切り取ります。
* Cut out cleanly.

※ここを押さながら取り付けます。
* Please press here to attach the part.

Dark blue (ダークブルー) D5

PC7

D18 (ダークブルー) Dark blue

A12

PC6

D4 (ダークブルー) Dark blue

A11

P22

P21

F16 Dark blue (ダークブルー) D1

F14

D1 (ダークブルー) Dark blue

※ここを押さえながら取り付けます。
* Please press here to attach the part.

向きをかえます。
Turn the part.

※きれいに切り取ります。
* Cut out cleanly.

6

2

3

4

5

1

7

×2 (2個作る) Build two sets.

(028) O18

PC4

PC9

O19 (029)

あし (足 FEET)

(P214) P114

P113 (P213)

(P28) P18

P13 (P23)

Do not cut. (切り取り注意)

※奥までしっかりはめ込みます。
* Tightly fit the parts as far as they will go.

8

(0211) O11

O110 (0210)

みぎあし (右脚 RIGHT LEG)

G2

PC2

PC8

G6

PC13

G7

G8

G9

※PCパーツの部分を押しあわせながら取り付けます。
* Hold PC parts and attach.

Dark blue (ダークブルー) D17

PC2

D16 (ダークブルー) Dark blue

A9

G17

PC8

Dark blue (ダークブルー) D12

PC9

G10

G3

PC11

G12

Dark blue (ダークブルー) D7

A2

G16

A7

O17

M3

P17

O12

P14

P16

9

※ここを押さえながら取り付けます。
* Please press here to attach the part.

向きをかえます。
Turn the part.

パチン! Snap!

向きをかえます。
Turn the part.

M7

D10 (ダークブルー) Dark blue

P12

7

PC8

G6

PC13

G7

G2

PC2

G8

G9

※PCパーツの部分を押しあわせながら取り付けます。
* Hold PC parts and attach.

ひだりあし (左脚 LEFT LEG)

Dark blue (ダークブルー) D17

PC2

D16 (ダークブルー) Dark blue

A9

G17

PC8

Dark blue (ダークブルー) D18

PC9

G11

PC11

G3

G12

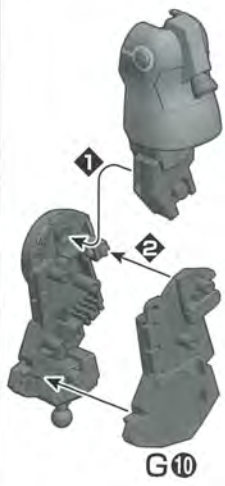

Dark blue
(ダークブルー)
D6

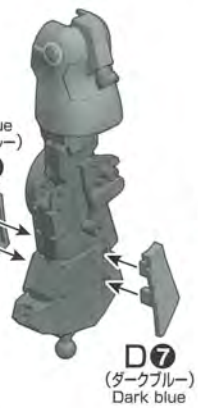

D7
(ダークブルー)
Dark blue



A7

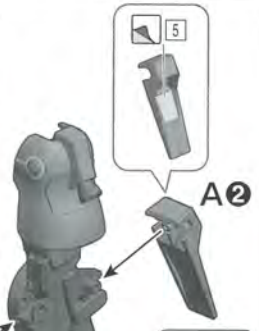

G16

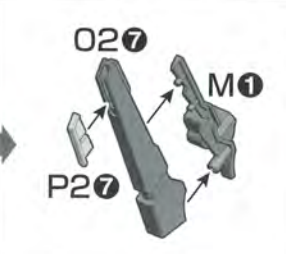

O27
M1
P27

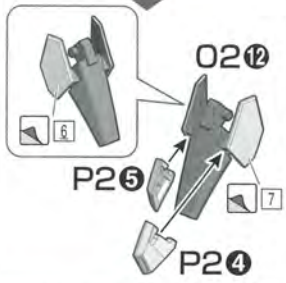

O212
P26
P24

※ここを押さえながら
取り付けます。
* Please press here to
attach the part.

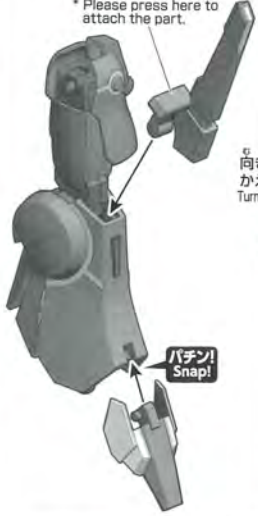

パチン!
Snap!

向きをかえます。
Turn the part.



7



M6

P212

D9
(ダークブルー)
Dark blue

向きをかえます。
Turn the part.



10

ようぶ
(腰部) **WAIST**



F13

PC1

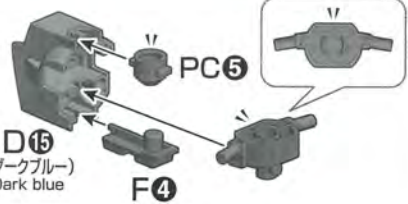

D16
(ダークブルー)
Dark blue

F4

PC6

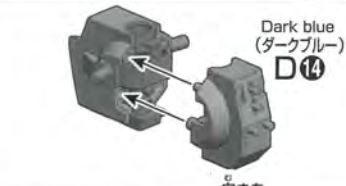

Dark blue
(ダークブルー)
D14

向きをかえます。
Turn the part.

I21

M2

向きをかえます。
Turn the part.



A4

11

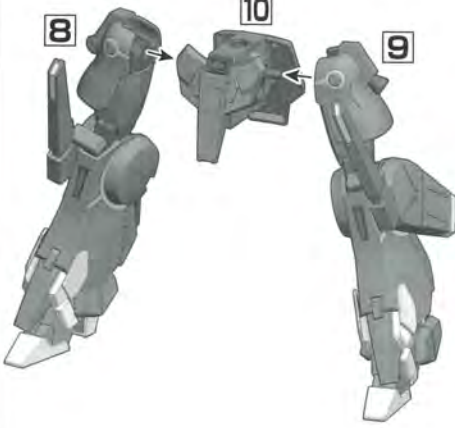

8

10

9

6



※バンダイプラモデルアクションベース5(別売り)差し込み用ACB-5⑩に対応しています。
 * Compatible with ACB-5⑩ connector for the ACTION BASE 5 (sold separately).

※バンダイプラモデルアクションベース2(別売り)差し込み用(丸型)BA4-A⑨に対応しています。
 * Compatible with BA4-A⑨ (round) connector for the ACTION BASE 2 (sold separately).

《バックパック BACKPACK》

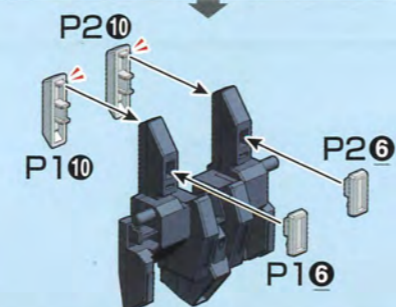
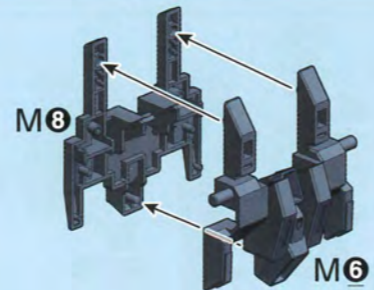

B x3 (3個作る)
Build three sets.

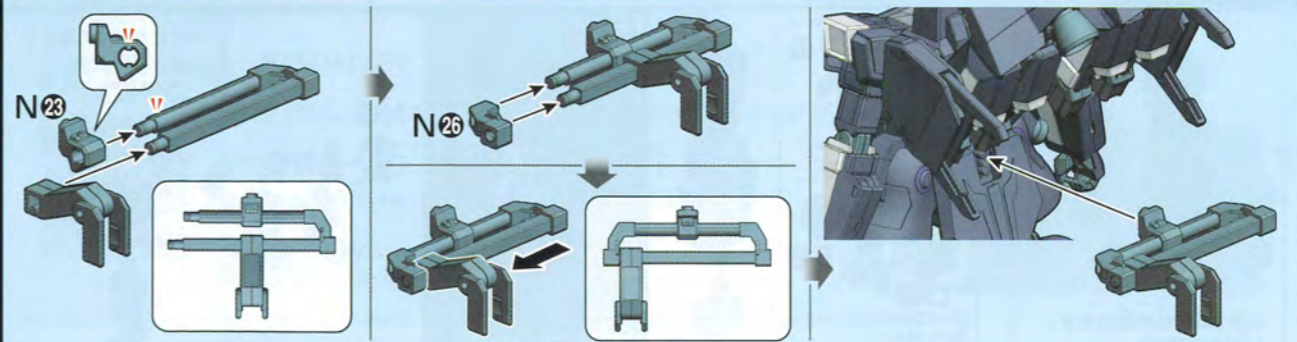
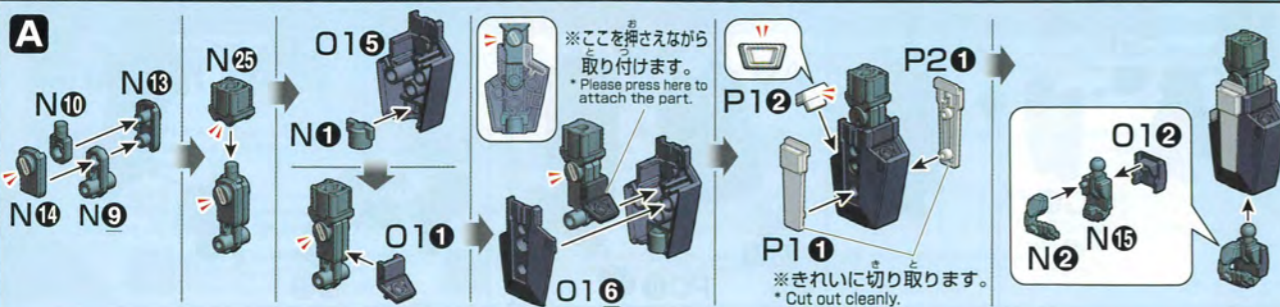
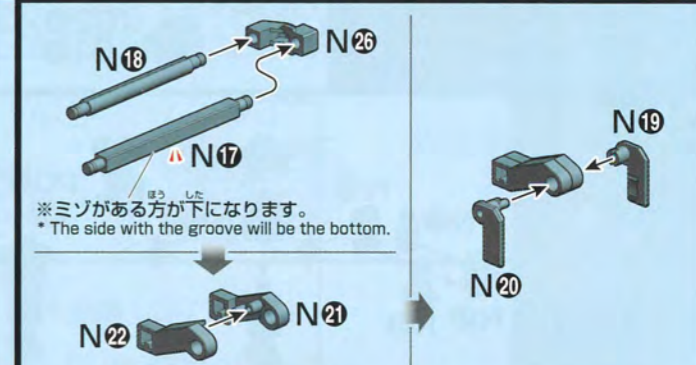
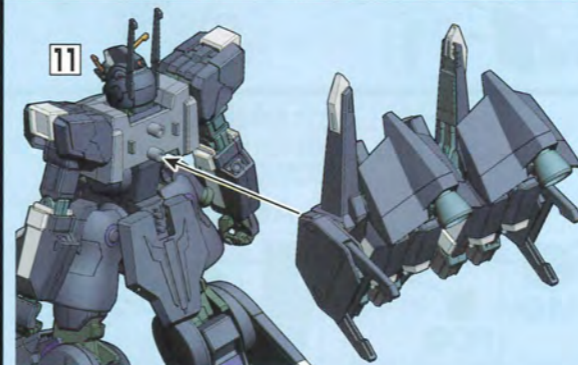
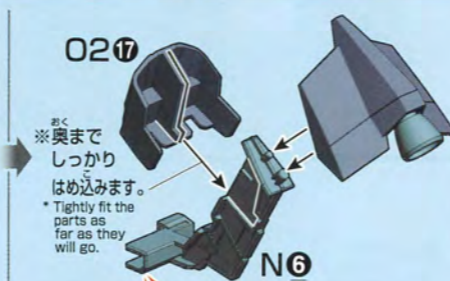
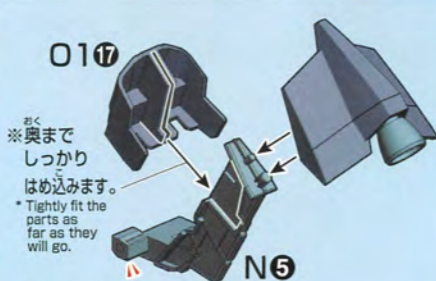
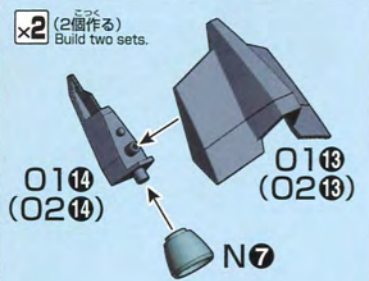
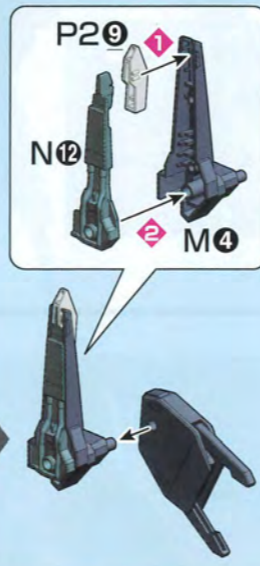
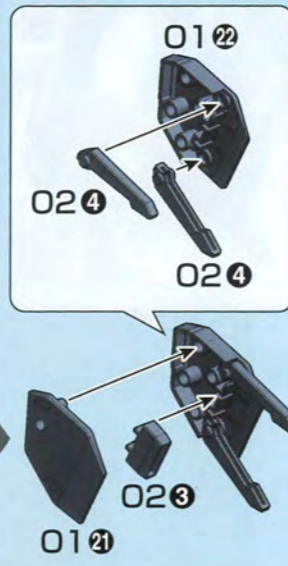
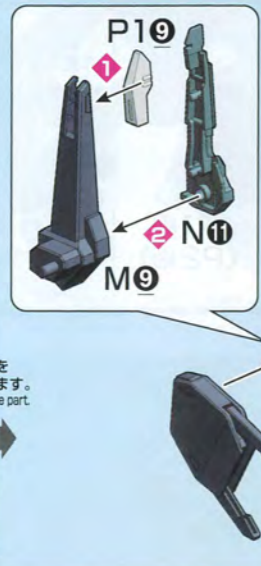
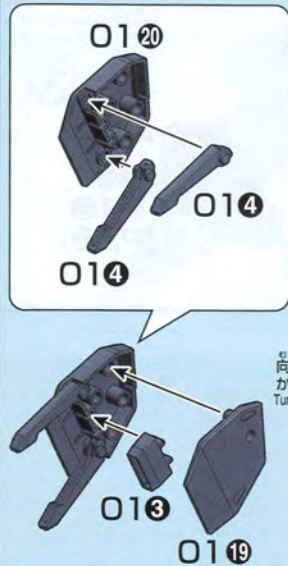
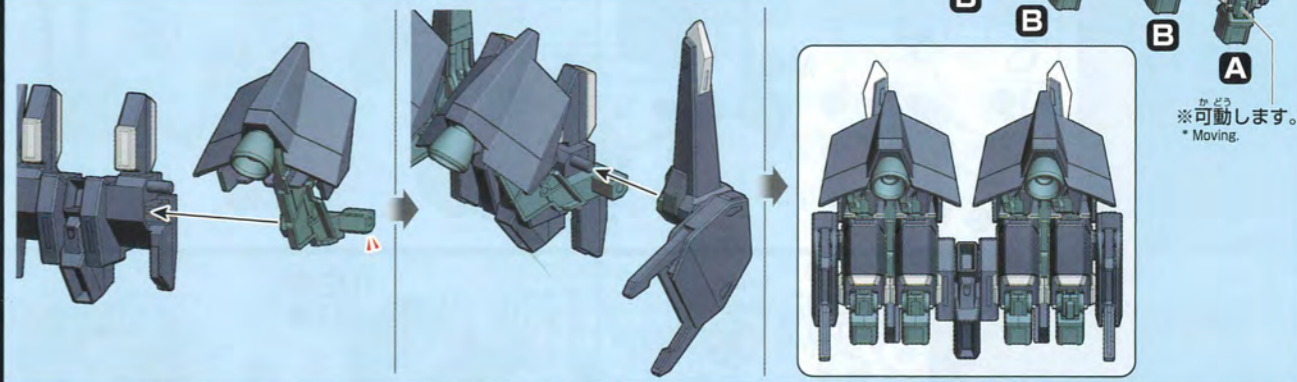
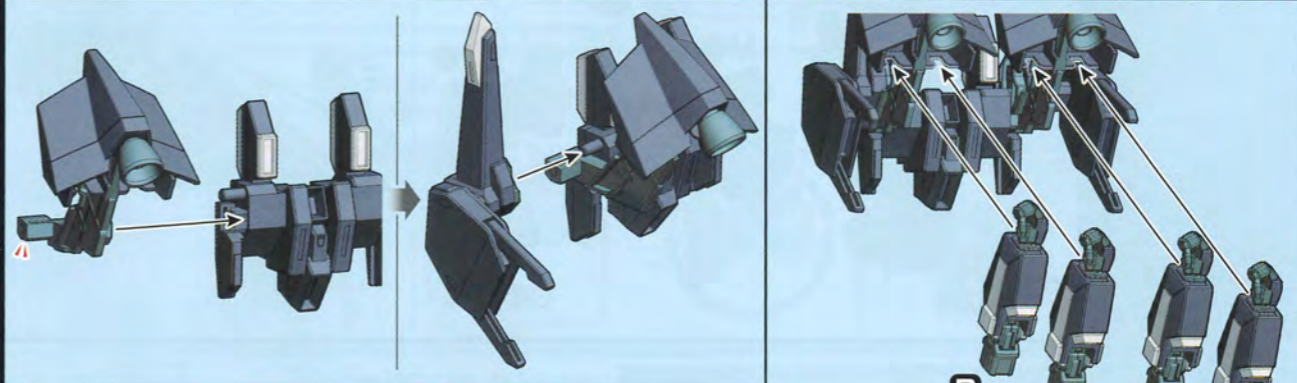
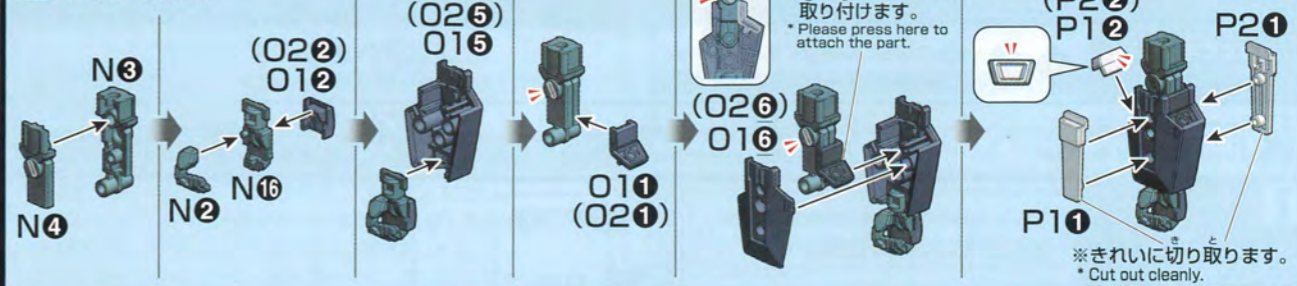

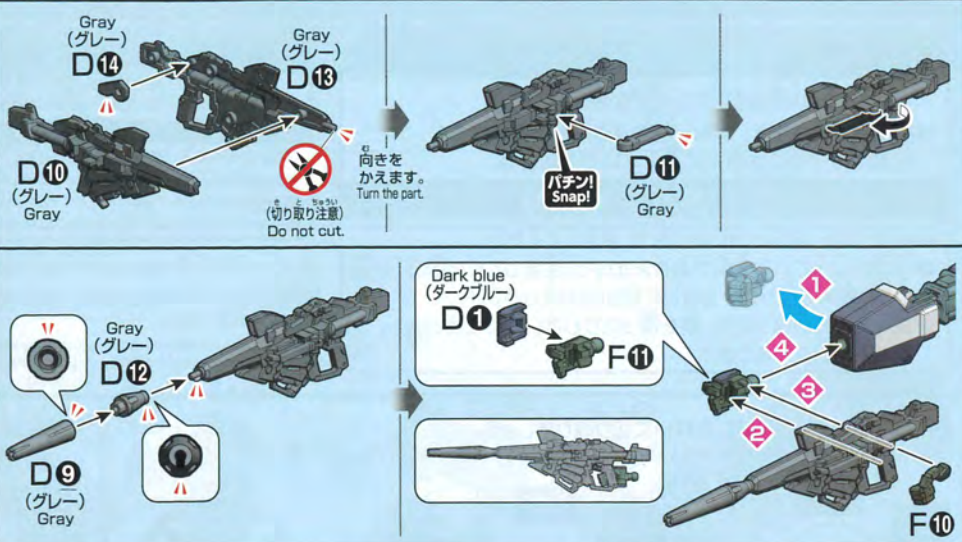

武器 WEAPON

右腕の交換 (Changing the right arm)

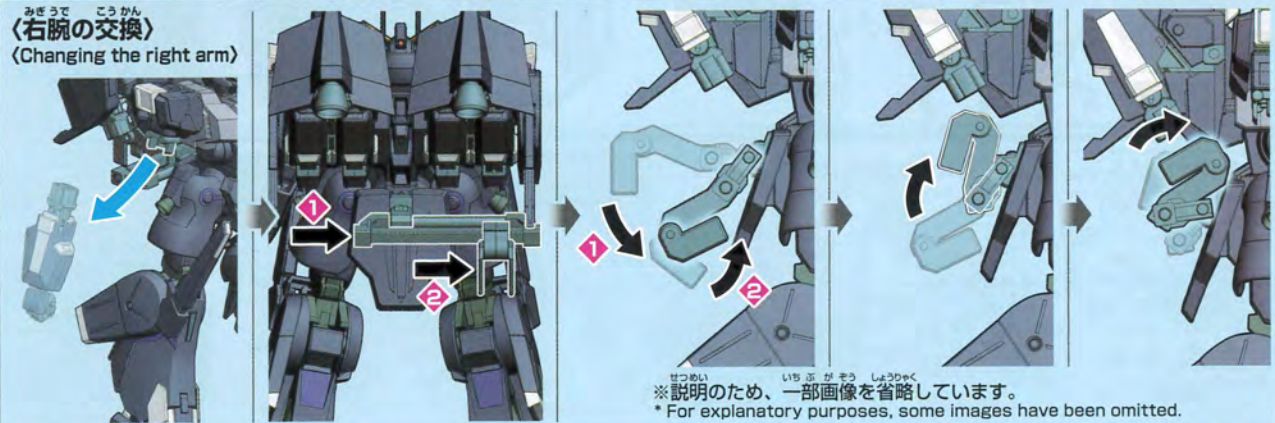

※説明のため、一部画像を省略しています。
* For explanatory purposes, some images have been omitted.

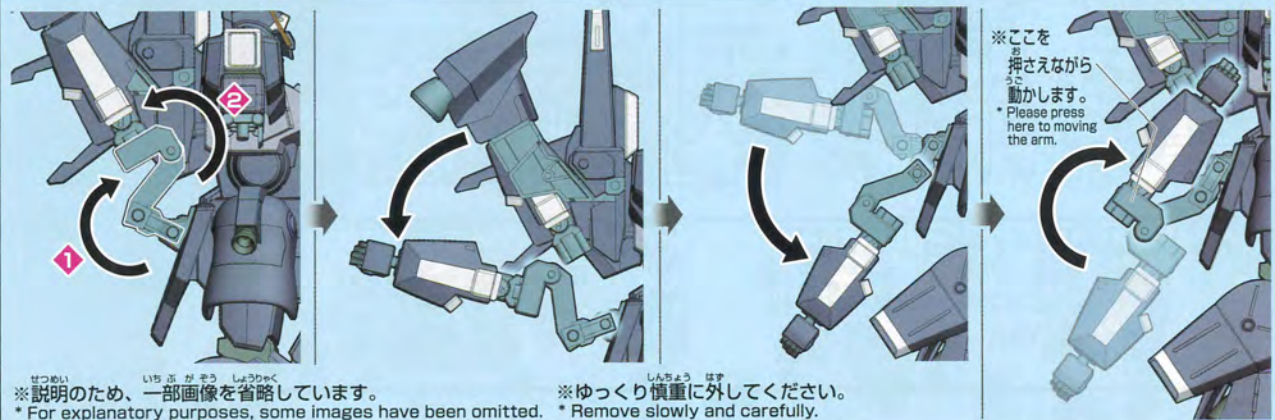

※説明のため、一部画像を省略しています。
* For explanatory purposes, some images have been omitted.

※ゆっくり慎重に外してください。
* Remove slowly and carefully.

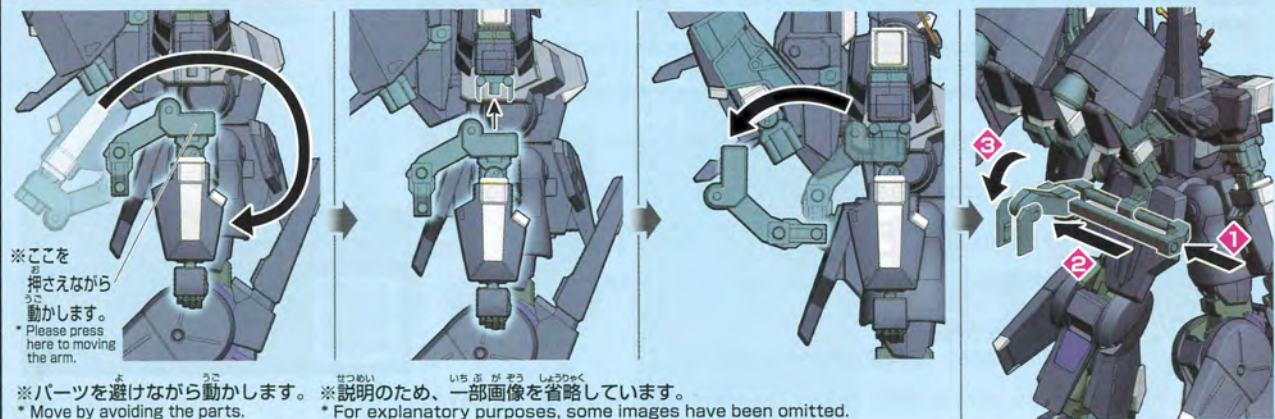

※ここをお push さえながら動かします。
* Please press here to moving the arm.

※ここをお push さえながら動かします。
* Move by avoiding the parts.

※説明のため、一部画像を省略しています。
* For explanatory purposes, some images have been omitted.