

**警告 (けいこく)**

保護者の方へ必ずお読みください。  
●小部品があります。誤飲・窒息の危険がありますので、3才未満のお子様には絶対に与えないでください。  
**注意 (ちゅうい)**  
●縁部が鋭い箇所がありますので、注意してください。  
●先端が尖っている箇所がありますので、注意してください。  
●部品はきれいに切り取り切り取ったあとのクズは捨ててください。  
●袋を頭からかぶったり、顔を覆ったりしないでください。  
窒息する恐れがあります。

**WARNING**

Parents and guardians, read the following instructions before use.  
●CHOKING HAZARD - Small parts. Not for children under 3 years.  
**CAUTION**  
●Pay attention to sharp parts and edges.  
●Pay attention to sharp parts. Be careful when handling.  
●Cut the necessary parts from the sprue carefully, and discard the remnants.  
●To avoid suffocation, do not put the plastic bag over your face.  
(組立てる時の注意) ●組み立てる前に説明書をよく読みましょう。●部品は番号を確かめ、ニッパーなどできれいに切り取りましょう。●塗装にはより安全な「水性塗料」のご使用をおすすめします。●尖った先端や薄い縁部に触れながらの組み立てには十分ご注意ください。  
(Notes on assembly) ●Carefully read the instructions before assembling. ●Check the part numbers, and cut them cleanly with nippers. ●Use of water-based paint is recommended for safety reasons. ●Pay extra attention when handling sharp points and edges.

各部品はニッパーなどで、きれいに切り取りましょう。  
Use modeling nippers to trim the excess sprue from each part.

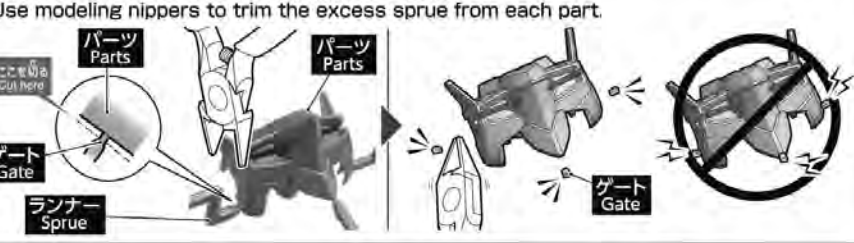

PC部品は軟質素材のため、つぶさないようにしっかり取り付けましょう。  
PC (polycap) parts are made of a soft material. Take care not to crush them during assembly.

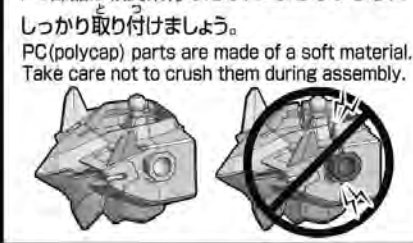

**パーツリスト Parts list** (X印は使用しないパーツです。)  
X indicates parts not needed.

<b>B1パーツ B1 Parts (PS)</b>	<b>B2パーツ B2 Parts (PS)</b>	<b>C1パーツ C1 Parts (PS)</b>	<b>C2パーツ C2 Parts (PS)</b>	<b>Dパーツ D Parts (PS) (x2)</b>
<b>E1パーツ E1 Parts (PS)</b>	<b>E2パーツ E2 Parts (PS)</b>	<b>Fパーツ F Parts (PS)</b>	<b>SB-13パーツ SB-13 Parts (PS)</b>	<b>(PC-002) (PE)</b>
				<b>シール Stickers</b>

※本商品は精密な加工を施している為、製造工程上、部品形状には多少の差異がございます。※クリアパーツの中には、製造工程上気泡が入っているものがありますがご了承ください。  
\* Intricate processing may create small differences in the parts during manufacturing. \* Bubbles may be present in the clear parts from manufacturing.

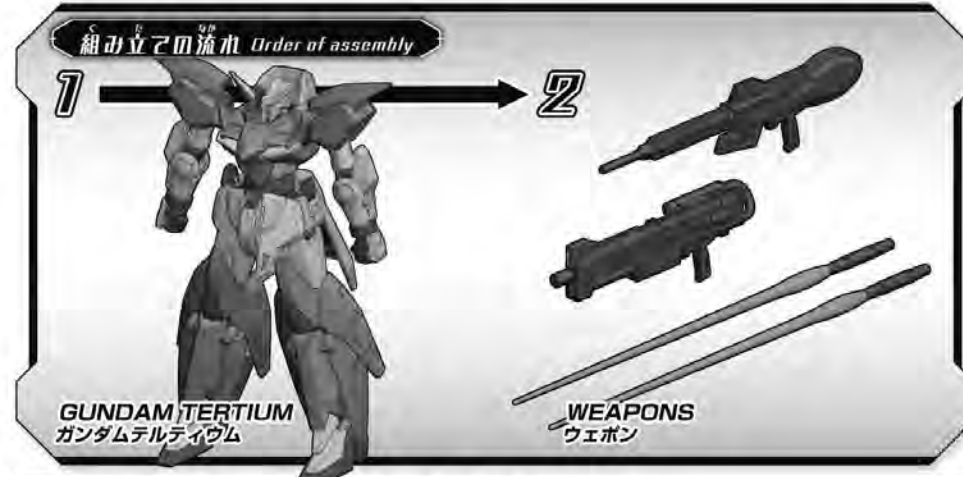

**組み立て中に使用されているアイコン**  
Symbols used in instructions

- 1 → 2 の順番で組み立てる。 Assemble in numerical order.
- 1 シールの番号 Sticker number
- ✂ 切り取り注意 Do not cut.
- x2 部品を数値の個数作る Build specified number of parts.
- △ どちらかを選んで取り付ける Select a part to attach.

※部品の向きや左右など、イラストをよく見て組み立ててください。  
Refer to the illustrations and pay attention to parts orientation/direction during assembly.  
※形状が似ているパーツがありますので番号を確認し、順番に組み立ててください。  
Some parts may be difficult to distinguish from one another. Check the part numbers and follow the assembly order.

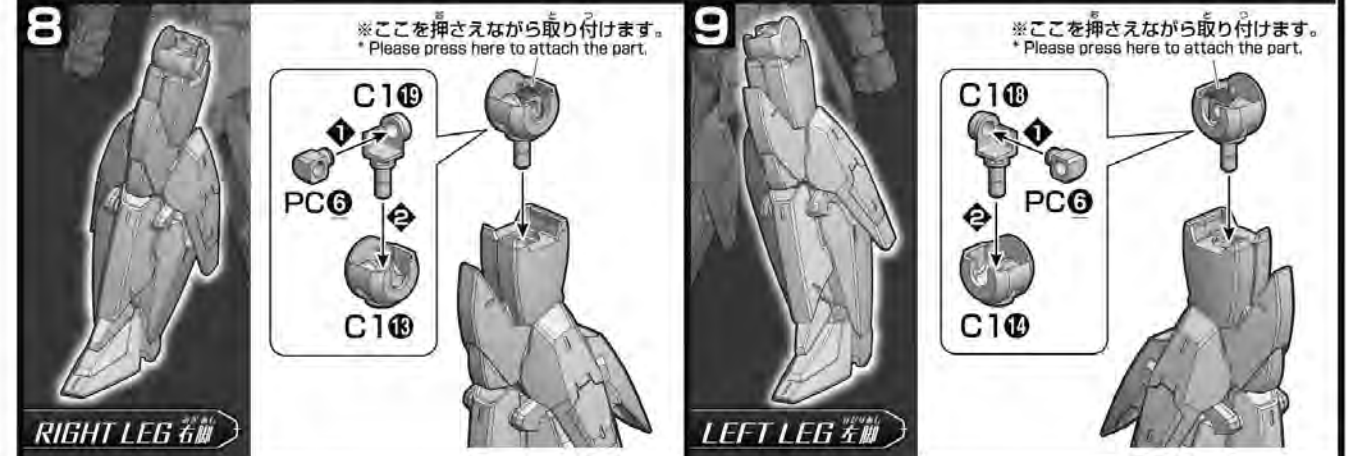
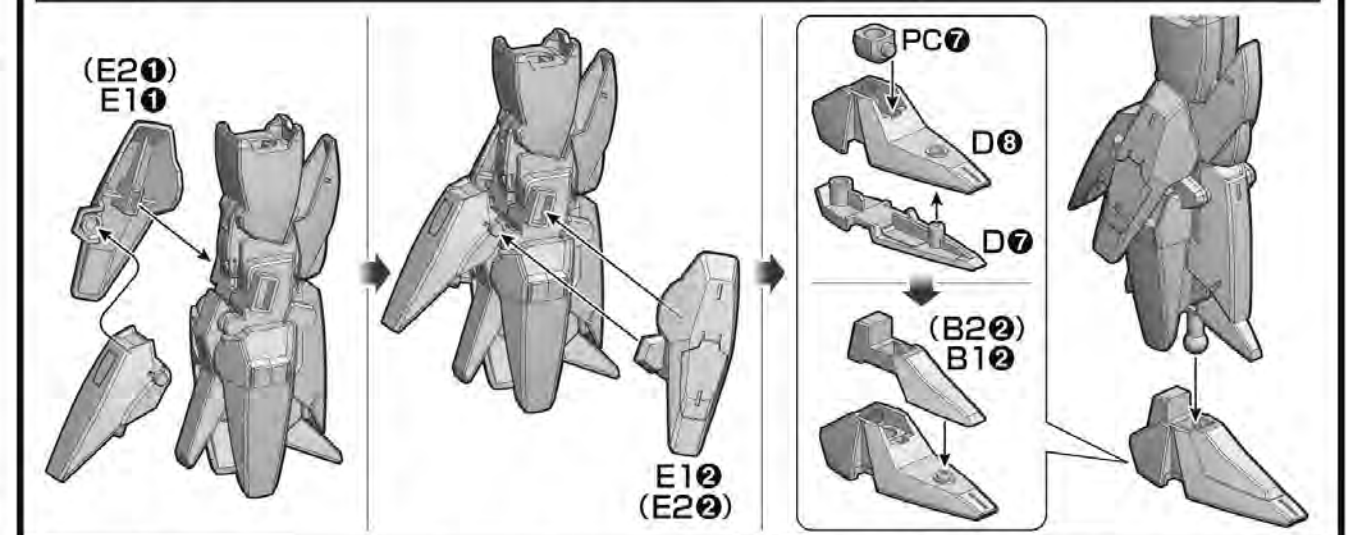
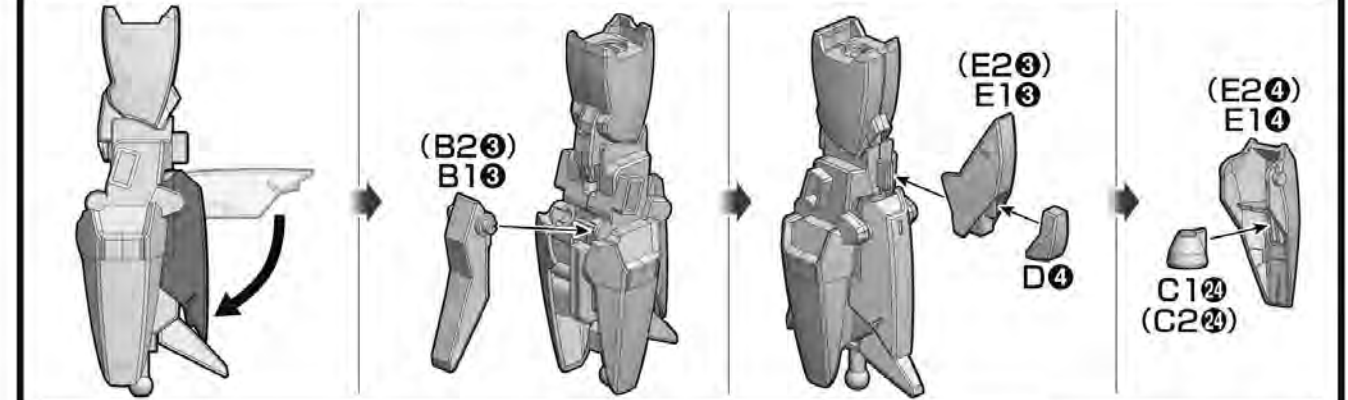
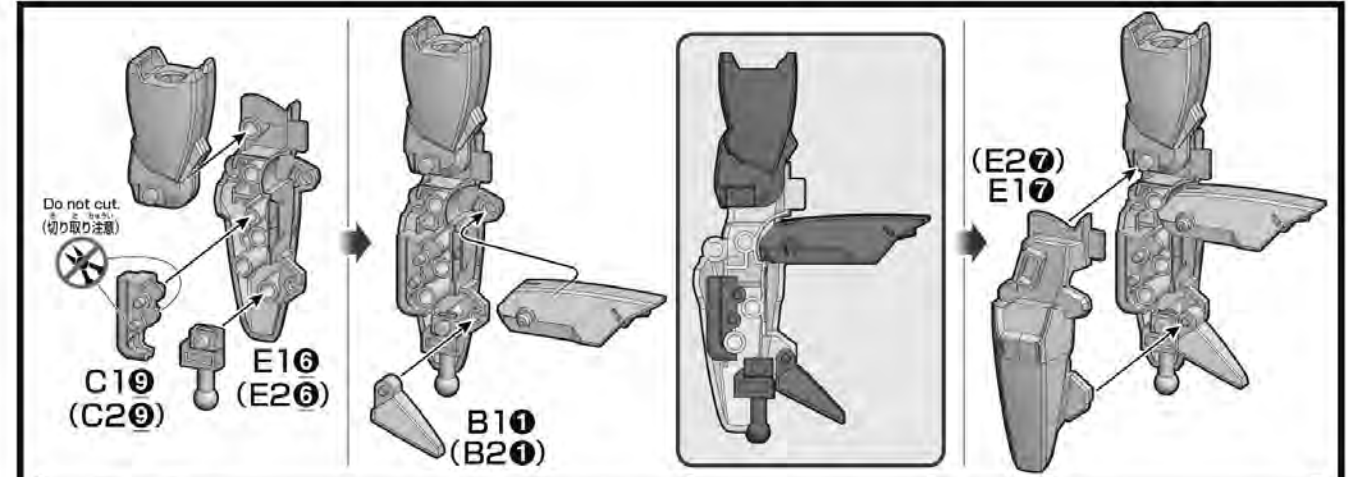
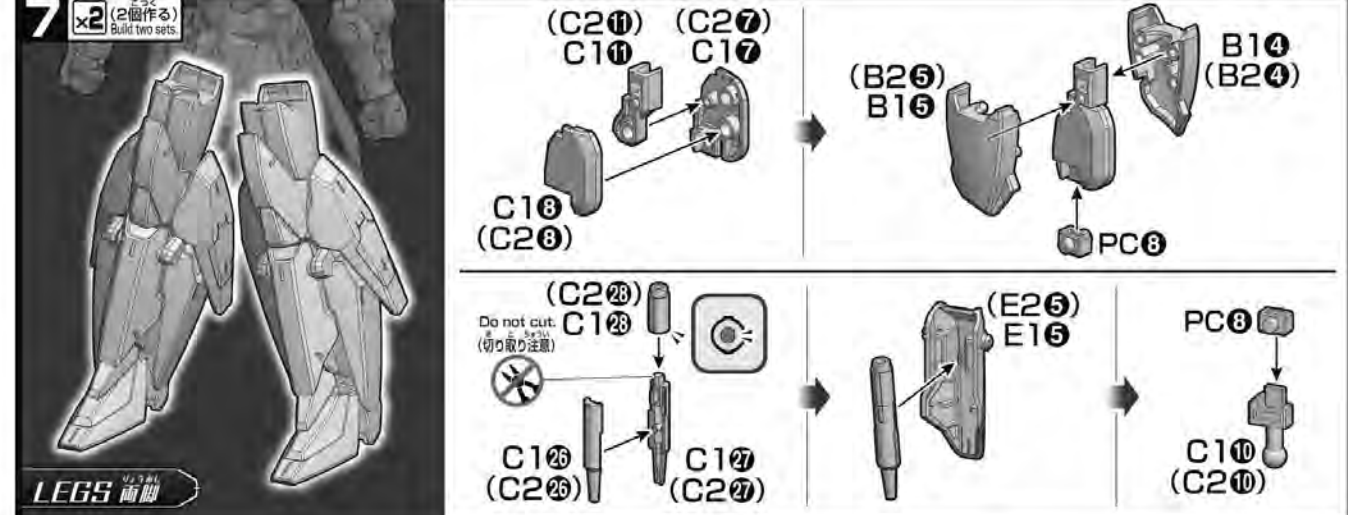
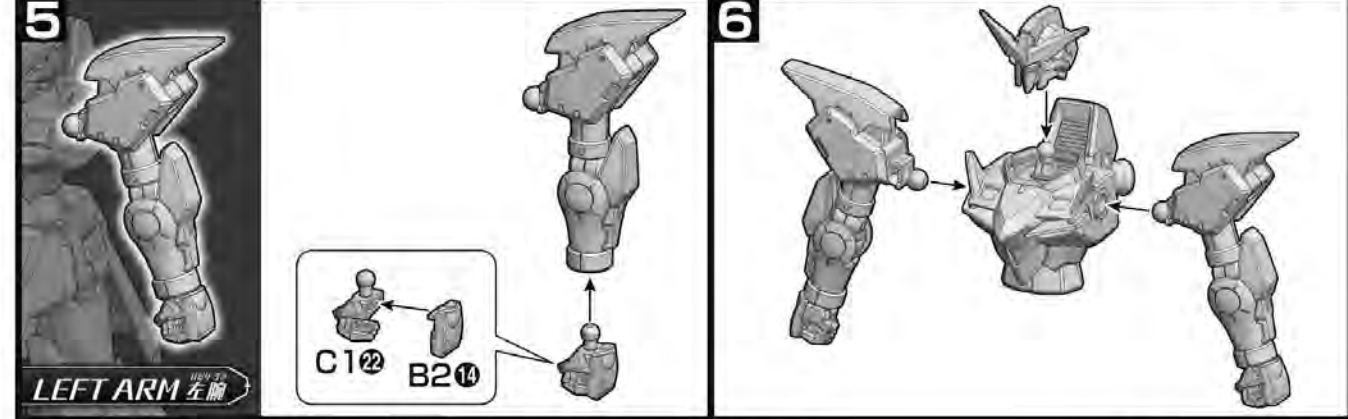
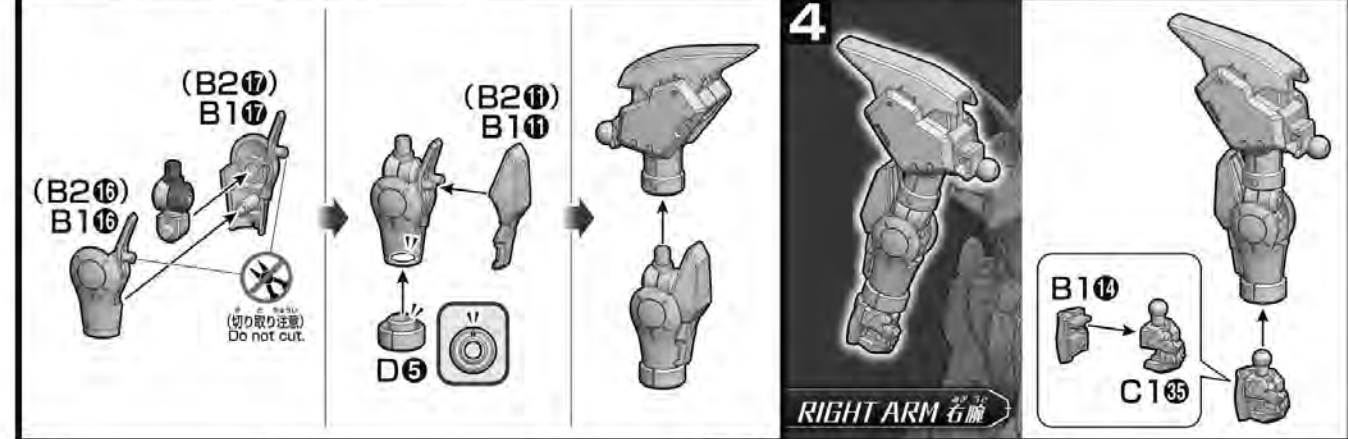
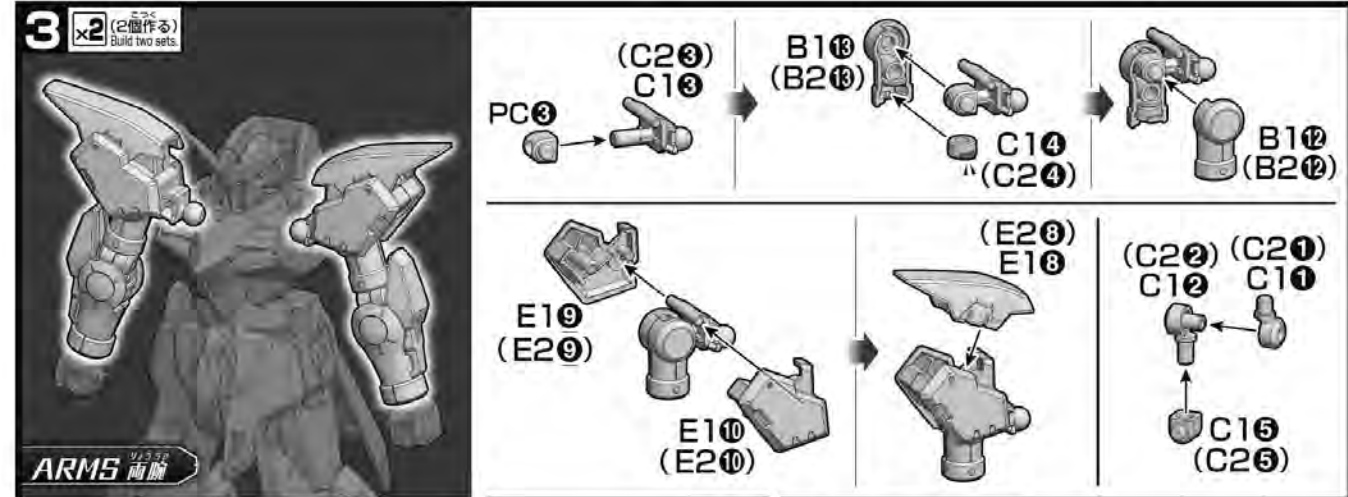
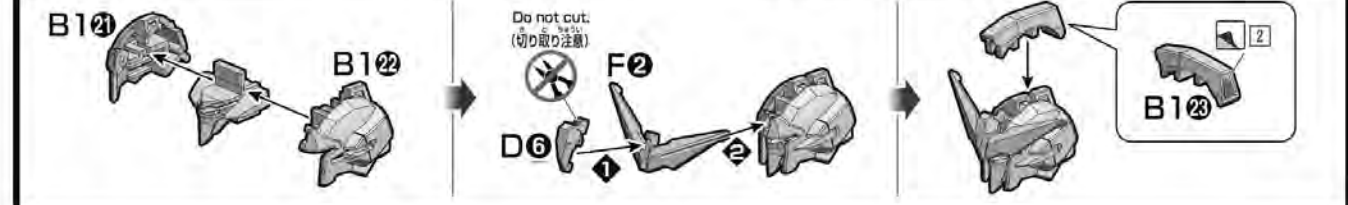
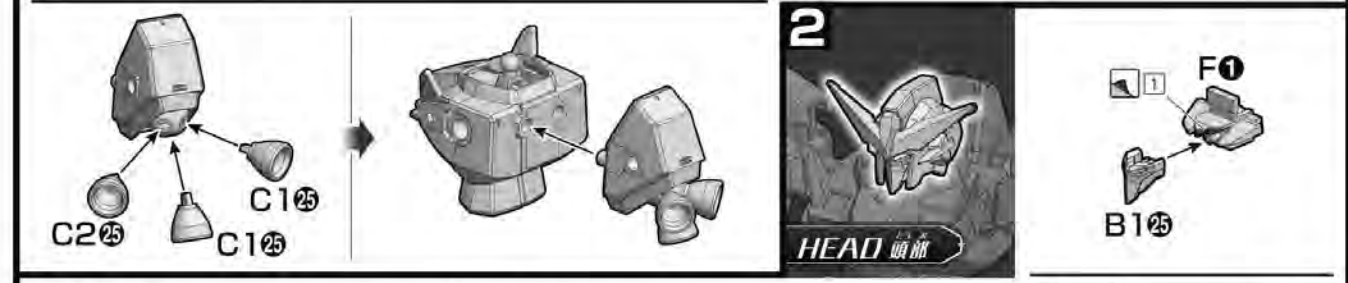
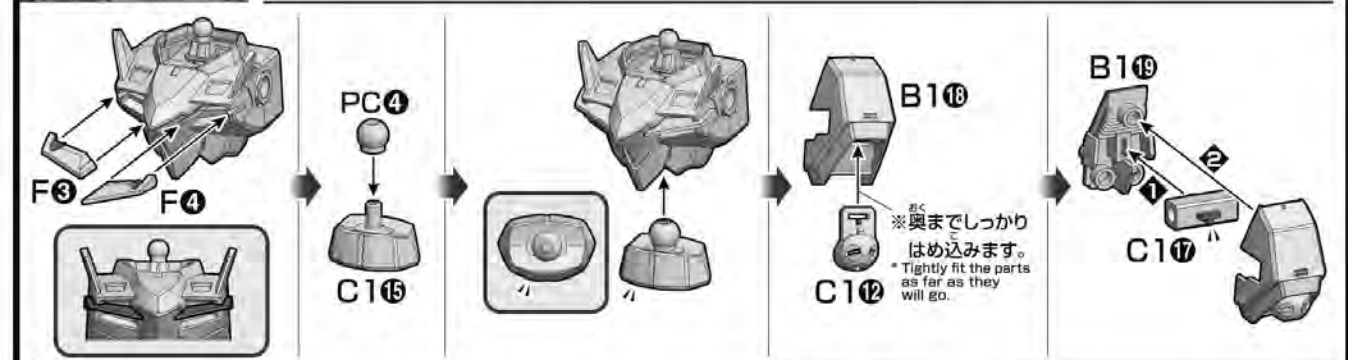
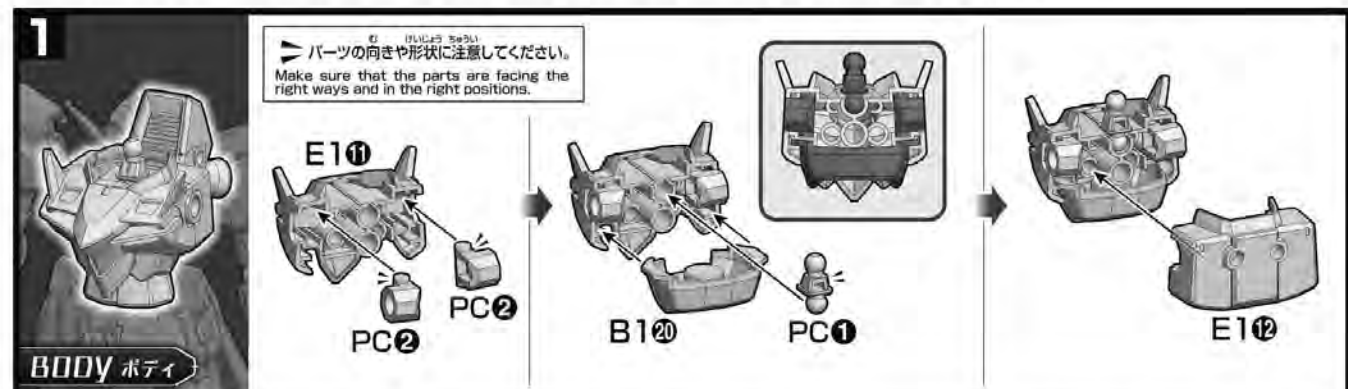

装甲、機動力の強化というベーシックなスタイルが秘める、優れた強靭性、拡張性!!

Superb toughness and expandability hidden in basic armor and mobility enhancements!

GUNDAM TERTIUM CUSTOMIZE PLAD

BEAM SABER

本武装もガンダムMk-IIIのものをそのまま流用している。ファイター技能の高いシドにとっては、当初の武装は標準品で十分だったのだろう。

Another armament used by the Gundam Mk-III that was adopted to this GUNPLA. Since Sid is a skilled fighter, the standard armaments would have been sufficient for him at the time.

MATERIAL GUNPLA

ガンダムMk-III エコーゴグリーン、ノア1から強奪したティターンズ製のガンダムMk-IIを解析し、そのデータを基にアナハイム・エレクトロニクス社が開発した機体である。Mk-IIが目指していたコンセプトをさらに推し進め、装甲やムーバブルフレームの機構など、独自の発展的改良が加えられている。

An MS developed by Anaheim Electronics based on an analysis of the Gundam Mk-II manufactured by the Titans and stolen from Green Noa 1 by A.E.U.G. It was created to further pursue the concepts that the Mk-II was aiming to achieve, and was additionally applied with unique developmental upgrades seen in the armor materials and Movable Frame mechanisms.

シールドバスター/フォールディングバスターランチャー

A multi-purpose defense weapon built by Sid exclusively for this GUNPLA to take on even more difficult missions. It is equipped with a Burst Launcher with a folding barrel that is capable of extremely high firepower.

CUSTOMIZE

GUNPLA



BUILD DIVERS-R

1/144 GUNDAM TERTIUM

201909 GBDR

※HG 1/144 ガンダムテルティウム以外の機体は全て別売です。

※HG 1/144 ガンダムテルティウム以外の機体は全て別売です。

※HG 1/144 ガンダムテルティウム以外の機体は全て別売です。

※HG 1/144 ガンダムテルティウム以外の機体は全て別売です。

※HG 1/144 ガンダムテルティウム以外の機体は全て別売です。

※HG 1/144 ガンダムテルティウム以外の機体は全て別売です。

※HG 1/144 ガンダムテルティウム以外の機体は全て別売です。

※HG 1/144 ガンダムテルティウム以外の機体は全て別売です。

※HG 1/144 ガンダムテルティウム以外の機体は全て別売です。

※HG 1/144 ガンダムテルティウム以外の機体は全て別売です。

※HG 1/144 ガンダムテルティウム以外の機体は全て別売です。

※HG 1/144 ガンダムテルティウム以外の機体は全て別売です。

※HG 1/144 ガンダムテルティウム以外の機体は全て別売です。

※HG 1/144 ガンダムテルティウム以外の機体は全て別売です。

※HG 1/144 ガンダムテルティウム以外の機体は全て別売です。

※HG 1/144 ガンダムテルティウム以外の機体は全て別売です。

※HG 1/144 ガンダムテルティウム以外の機体は全て別売です。

GUNDAM.INFO Search  
www.gundam.info

Any fees incurred by your access method and connection to the website are your own responsibility.

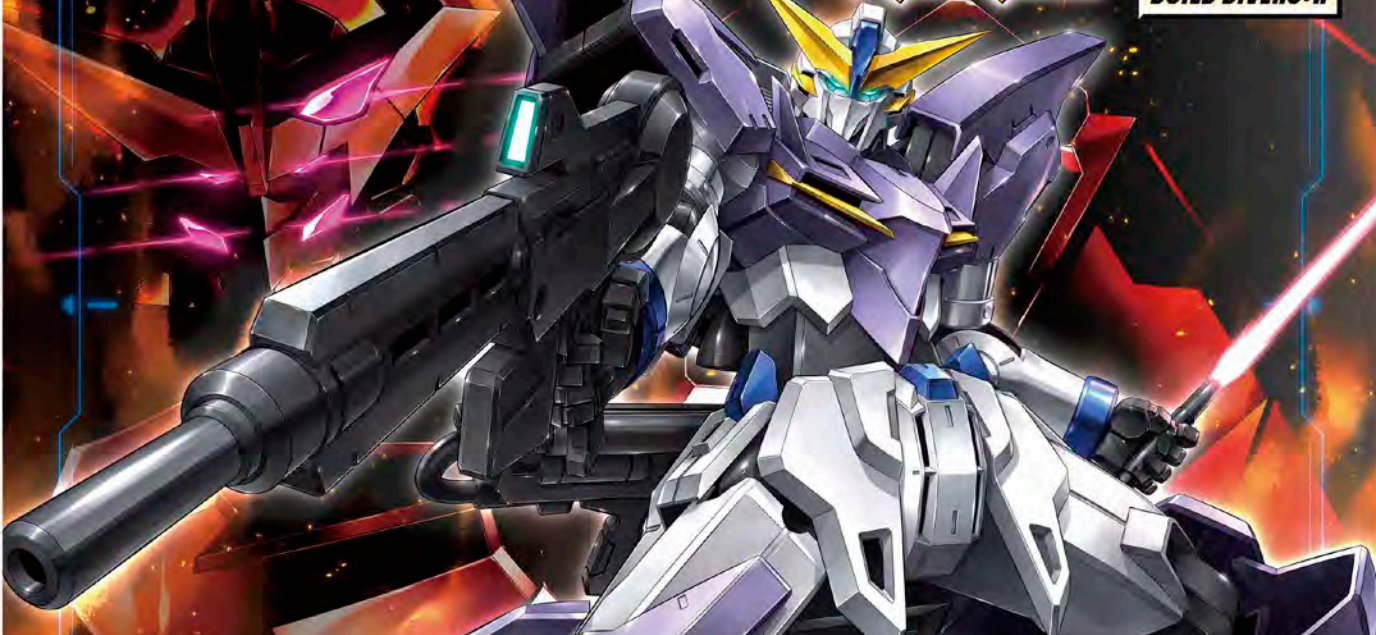

GUNDAM TERTIUM SID'S MOBILE SUIT

ガンダムテルティウム GUNDAM TERTIUM  
ガンダムMk-IIIをベースとし、カスタマイズされたガンプラ。カスタムビルドの方向性としては装甲、機動力の強化というベーシックなスタイルだが、本機を駆るタイバースのファイターテクニックがスペック以上の力を生み出している。武装面ではビームライフルにビームサーベルと、こちらも合わせてベーシックな選定だが、優れた強靭性を備えた機体は、規格外の巨大な装備でも容易に扱える拡張性を秘めている。エルドラのミッションで本機の面影を強く残したガンダムゼルトゲームの存在が確認されており、その武装構成は本機のポテンシャルを完全に引き出したものとなっている。

A customized GUNPLA which uses the Gundam Mk-III as its base kit. It has a basic custom build style that focuses on enhancing its armor and mobility, and it is capable of producing power surpassing its specifications due to the fighting techniques of its Diver pilot, Sid. Its armaments are a Beam Rifle and Beam Sabers, which are also basic weapons, but the extreme toughness of the GUNPLA has hidden expandability that enables it to wield massive non-standard equipment. The Gundam Setsam, which preserves elements from the Gundam Tertium, has been seen during the mission on Eldora, and its armament structure has succeeded in fully drawing out the potential in this GUNPLA.

シド(シド・マサキ) Sid(Masaki Sibido)  
特定のフォースに所属することはなかったが、過酷な条件のクリエイティブミッションに挑んで次々とクリアしていた最上位ランカーの1人。だが、数ヶ月前から忽然と姿を消し、リアルシド・マサキは意識が戻らぬまま入院している。A Diver who does not belong to a specific Force who completed Create Missions with challenging requirements one after another and became one of the top rankers. However, he suddenly disappeared several months ago as the real Masaki Sibido has been unconscious and hospitalized.

MODEL NUMBER: MSF-007TE  
TOTAL HEIGHT: 19.5m  
WEIGHT: 47.2t

アルス Alan  
ヒト達ビルドダイバーがエルドラの月で出会った謎の存在。ヒトツメの軍勢は彼の指示によって出撃していたことが判明している。アルスの目的は未だ不明だが、何かを防衛していることに間違いはなく、ゼルトゲームとの関係性も含めて今後明かされることだろう。

A mysterious being that Hiroto and the BUILD DIVERS met on the moon of Eldora. It is revealed that the Hitotsume Forces were deployed under his orders. His objective is still unknown, but there is no doubt that he is trying to defend something, which will later be revealed alongside his relationship with the Setsam.

この商品は、HG 1/144 ガンダムテルティウムが1体のみ入っています。  
BANDAI SPIRITS 2020 MADE IN JAPAN \* This package contains one set of "HG 1/144 GUNDAM TERTIUM" only.

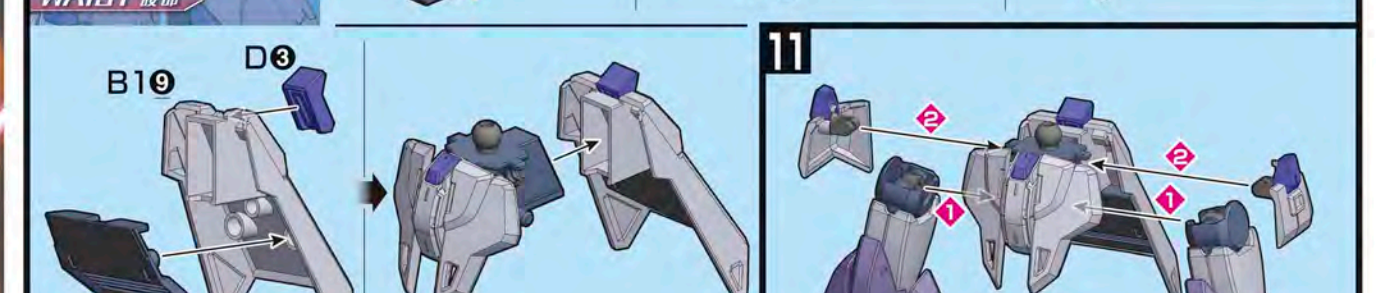
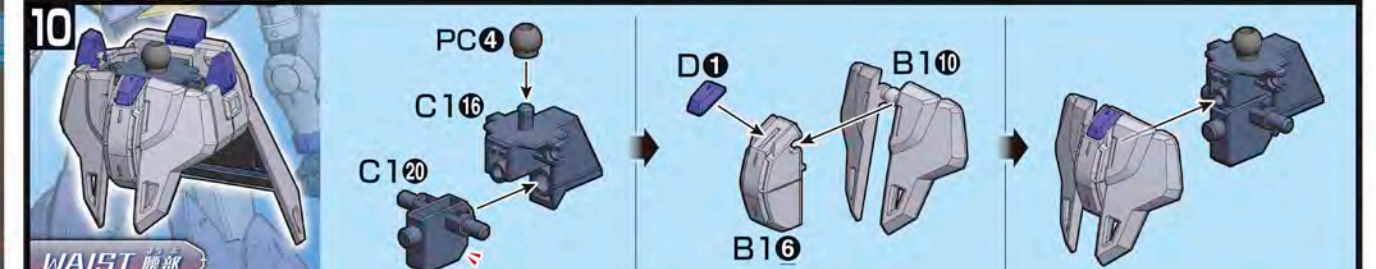

※バンダイプラモデルアクションベース5(別売り)差し込み用ACB-5(別売り)または、HGBCダイバーギア(別売り)に対応しています。  
\* Compatible with ACB-5(別売り) connector for the ACTION BASE 5 and HG BUILD CUSTOM DIVER GEAR (both sold separately).

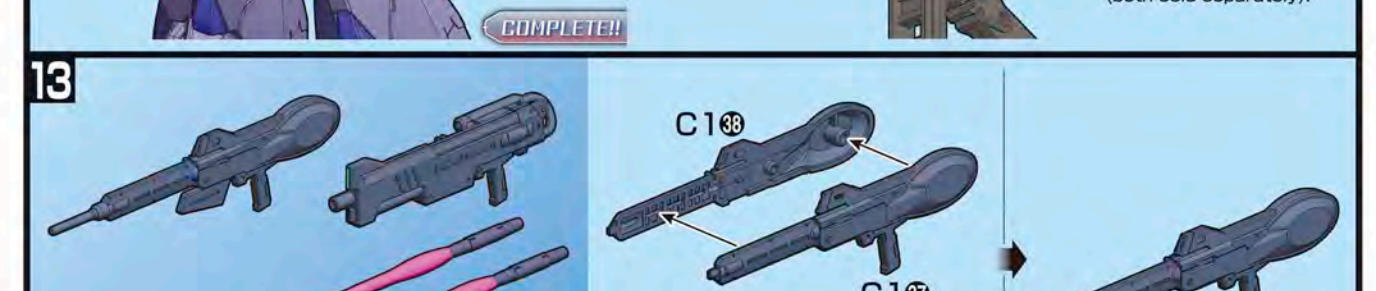

WEAPONS 武器

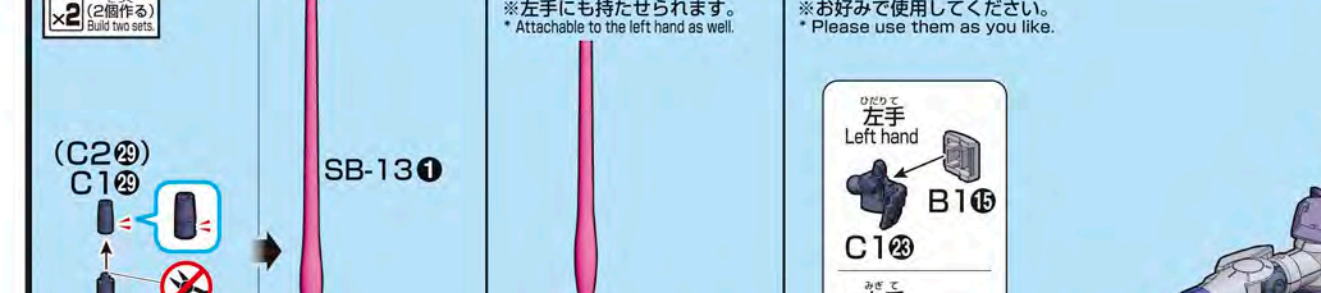
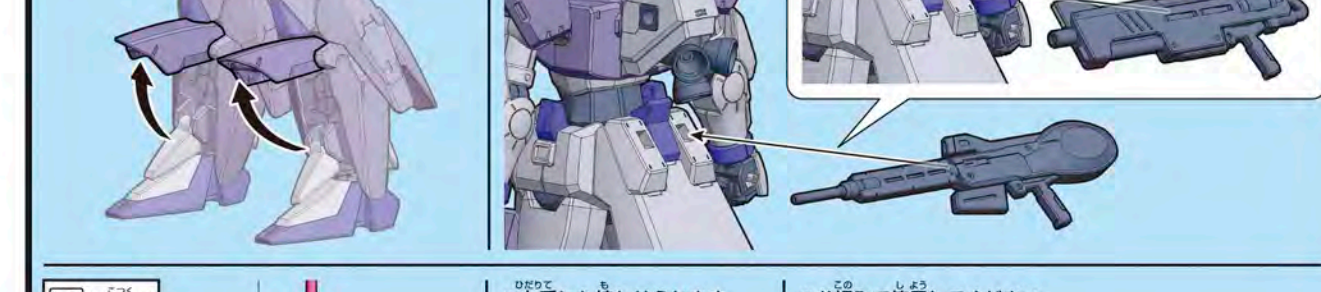
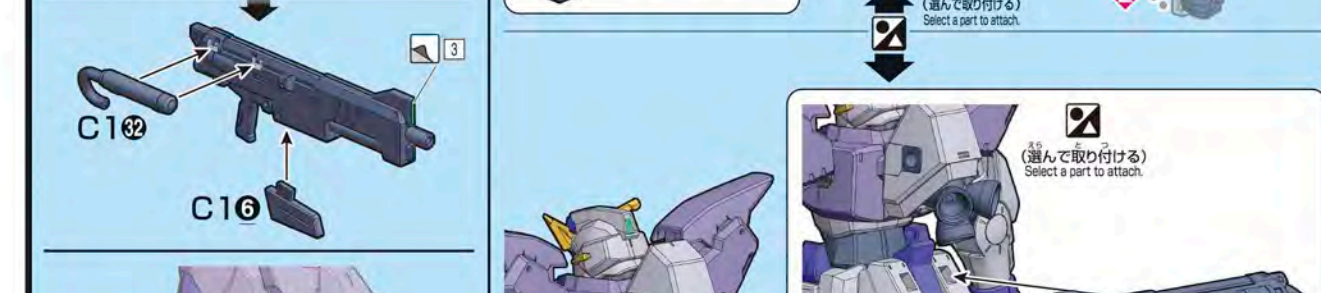
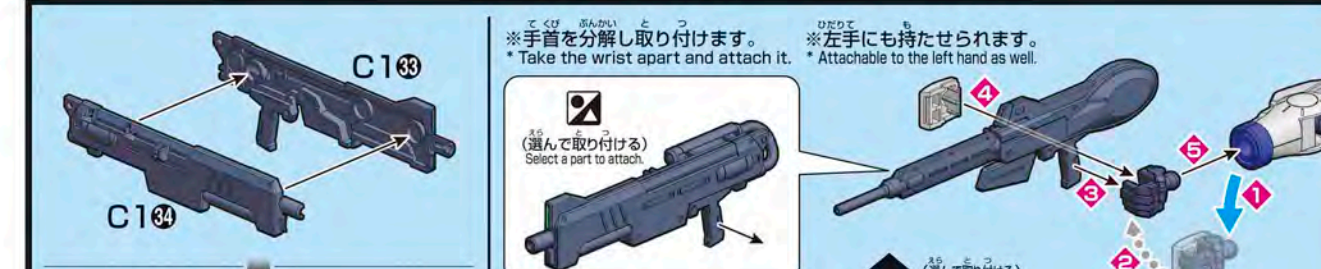

別売りの商品と組み合わせてカスタマイズ!  
Customize by combining with the products sold separately!

BANDAI HOBBY SITE  
ビルドダイバーズシリーズと連動したコンテンツを楽しもう!!  
Enjoy content linked to the BUILD DIVERS SERIES!  
▶▶▶ https://bd.bandai-hobby.net/

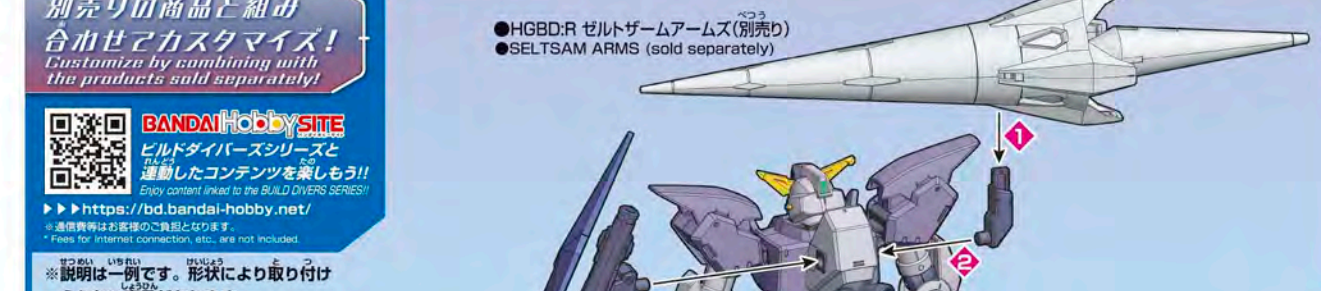

別売りの商品と組み合わせてカスタマイズ!  
Customize by combining with the products sold separately!

※各パーツの詳しい組み立ては、別売りの商品に付属する取扱説明書をご覧ください。  
\* Please use the manuals included in separately sold kits as a reference for detailed assembly instructions.