

警告 (けいこく)

保護者の方へ 必ずお読みください。

- 小部品があります。誤飲・窒息の危険がありますので、3才未満のお子様には絶対に与えないでください。

注意 (ちゅうい)

- 縁部が鋭い箇所がありますので、注意してください。
- 先端が尖っている箇所がありますので、注意してください。
- 部品はきれいに切り取り、切り取ったあとのクズは捨ててください。
- 袋を頭からかぶったり、顔を覆ったりしないでください。窒息する恐れがあります。

WARNING

Parents and guardians, read the following instructions before use.

- CHOKING HAZARD - Small parts. Not for children under 3 years.

CAUTION

- Pay attention to sharp parts and edges.
- Pay attention to sharp parts. Be careful when handling.
- Cut the necessary parts from the runner carefully, and discard the remnants.
- To avoid suffocation, do not put the plastic bag over your face.

各部品はニッパーなどで、きれいに切り取りましょう。Use modeling nippers to trim the excess runner from each part.

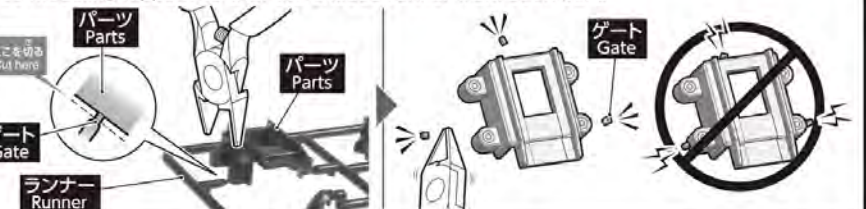

パーツ同士はしっかりとめ合わせましょう。Fit the parts together securely.

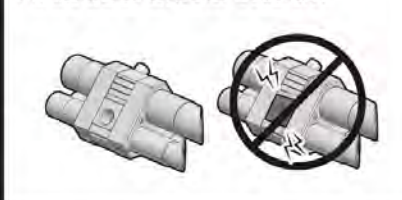

パーツリスト Parts list

※本商品は精密な加工を施しているため、製造工程上、部品形状には多少の差異がございます。* In intricate processing may create small differences in the parts during manufacturing.

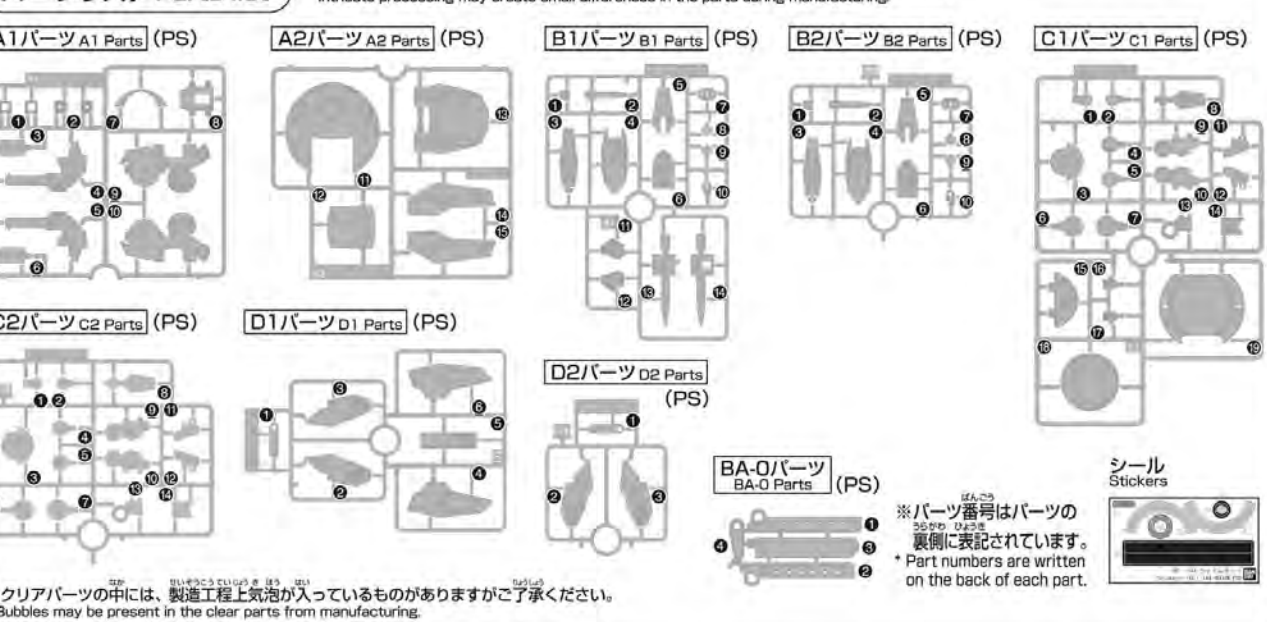

※クリアパーツの中には、製造工程上気泡が入っているものがありますご了承ください。* Bubbles may be present in the clear parts from manufacturing.

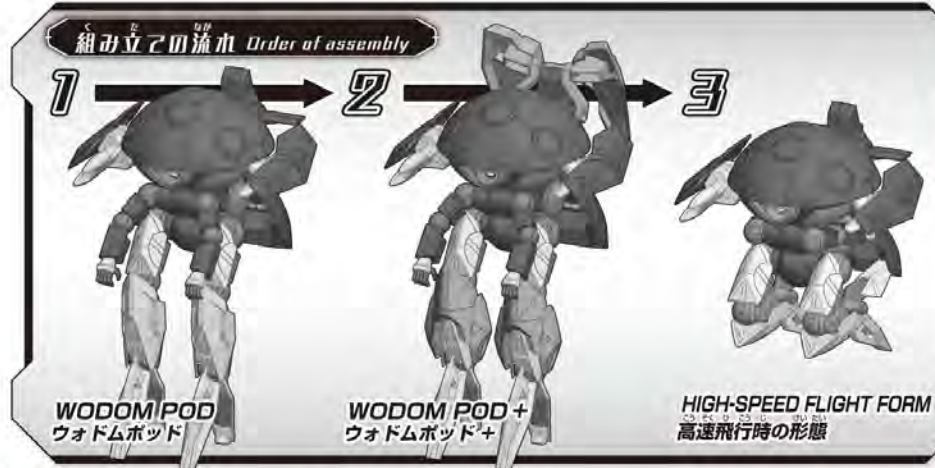

※部品の向きや左右など、イラストをよく見て組み立ててください。Refer to the illustrations and pay attention to parts orientation/direction during assembly.
※形状が似ているパーツがありますので番号を確認し、順番に組み立ててください。Some parts may be difficult to distinguish from one another. Check the part numbers and follow the assembly order.

- 組み立て中に使用されているアイコン Symbols used in instructions
- 1. 順番で組み立てる Assemble in numerical order
 - 1. シールの番号 Sticker number
 - x2. 部品を数値の個数作る Build specified number of parts.
 - ✂. 切り取り注意 Do not cut.
 - ↔. 反対側も同じように動かす Move the opposite side as well.

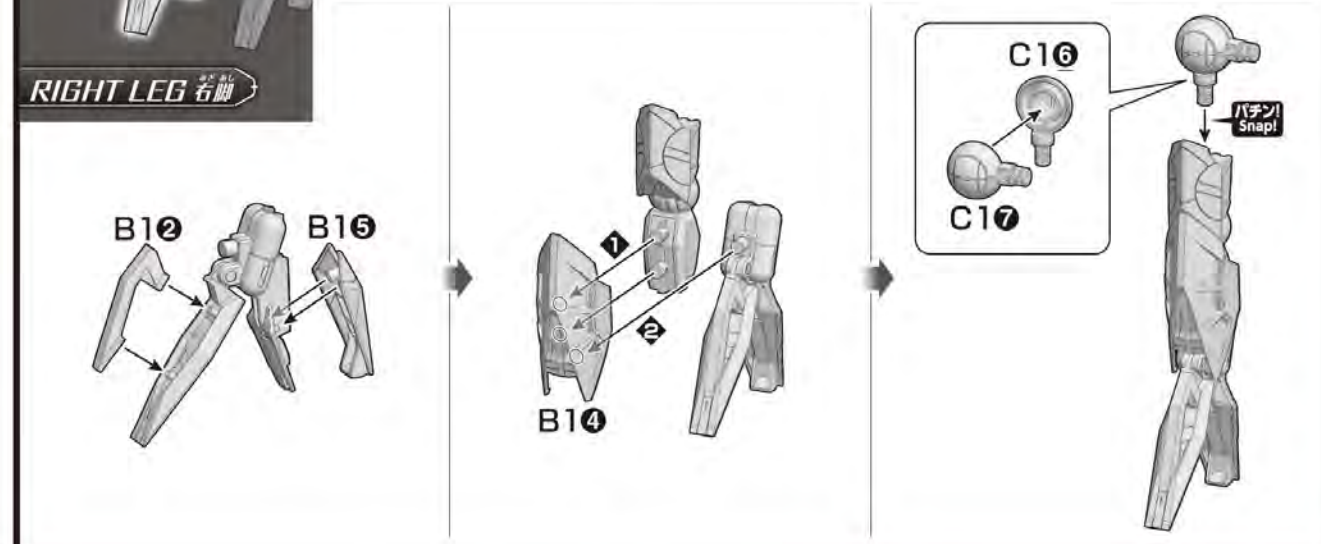
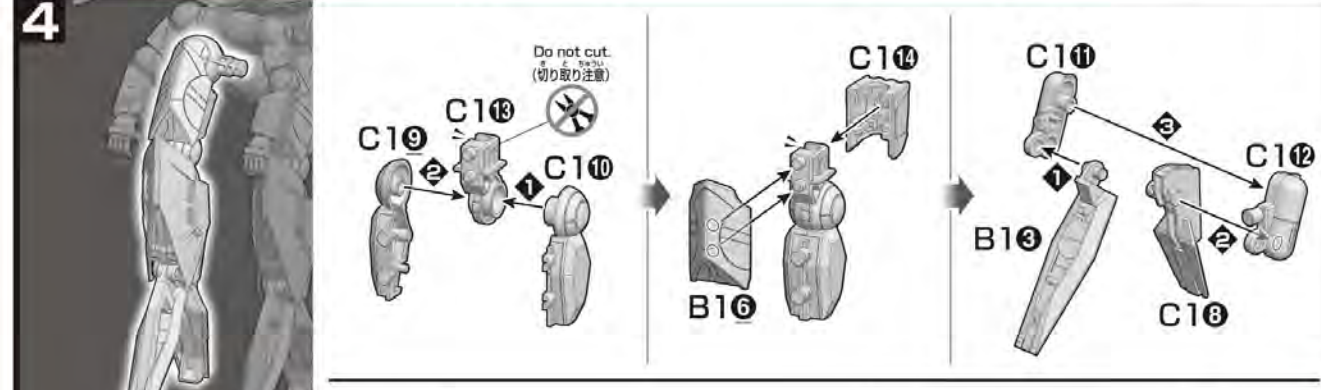
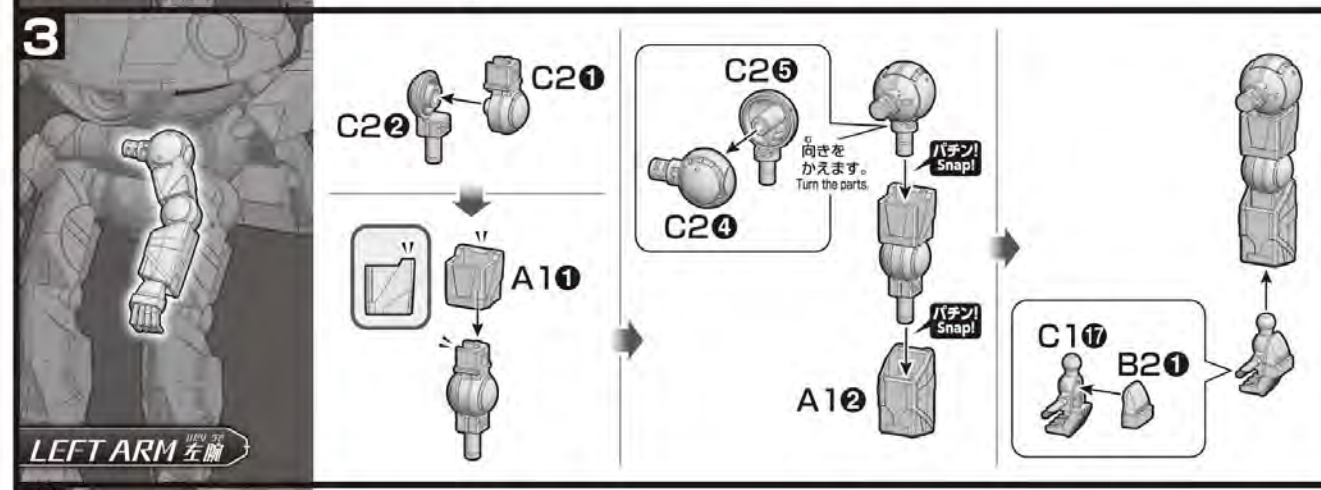
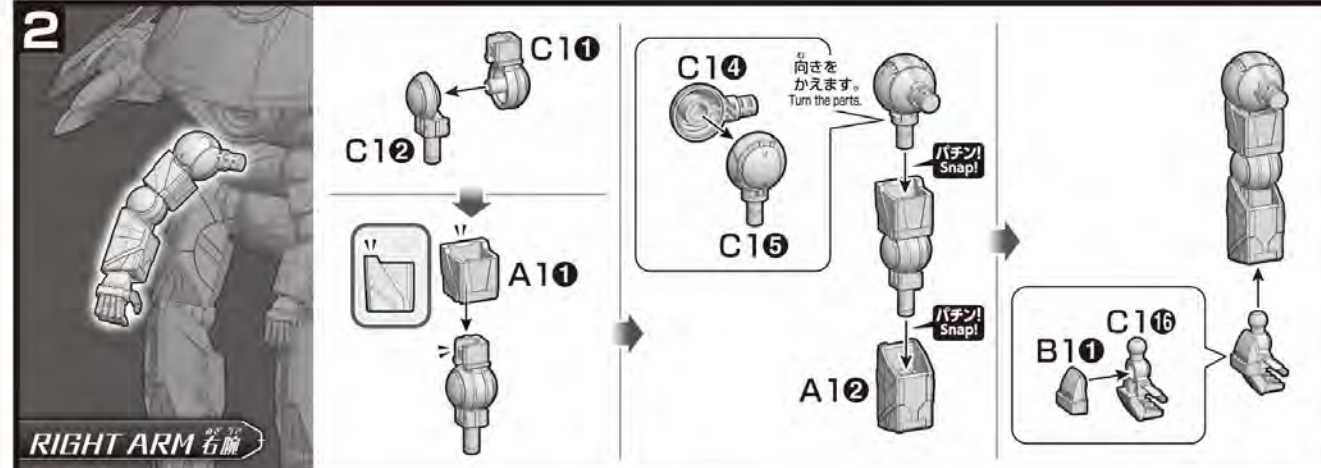
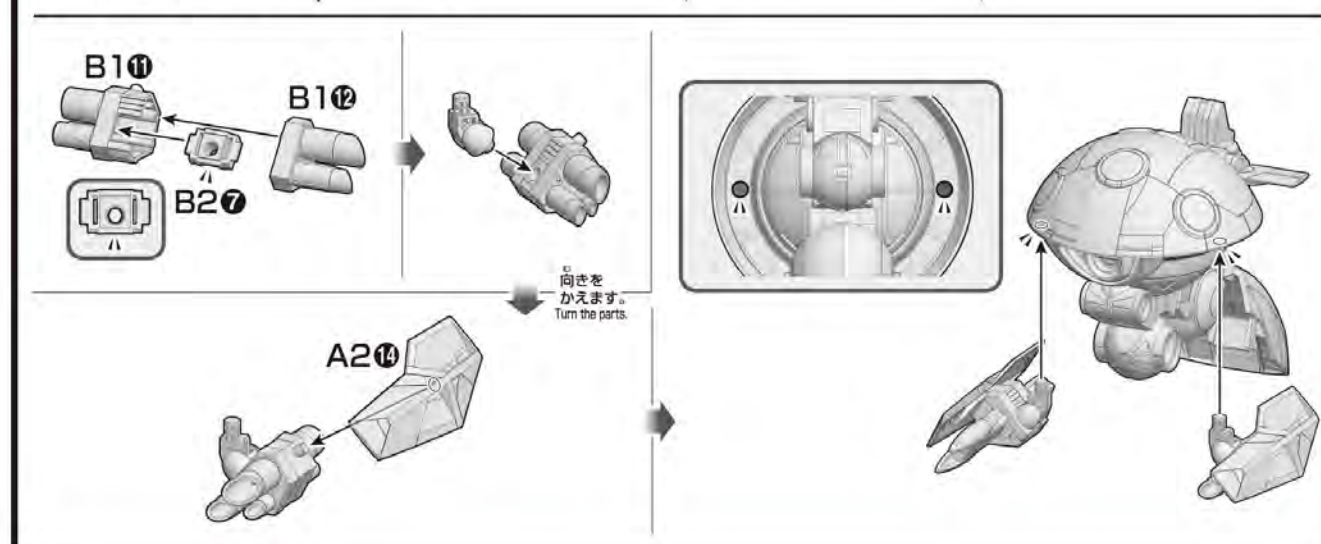
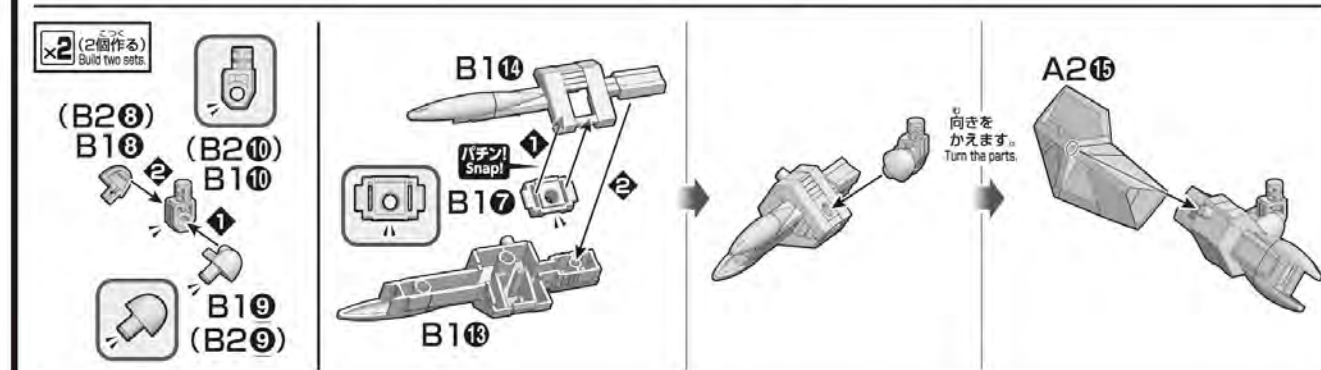
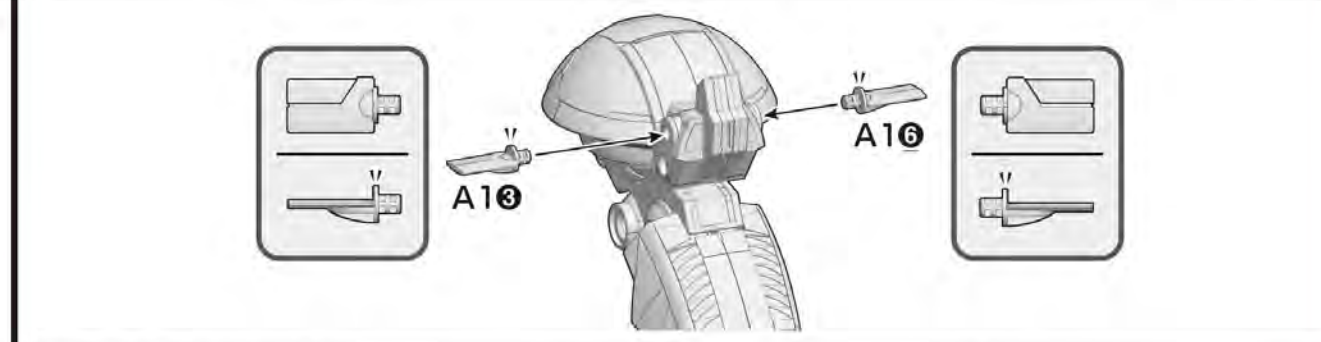
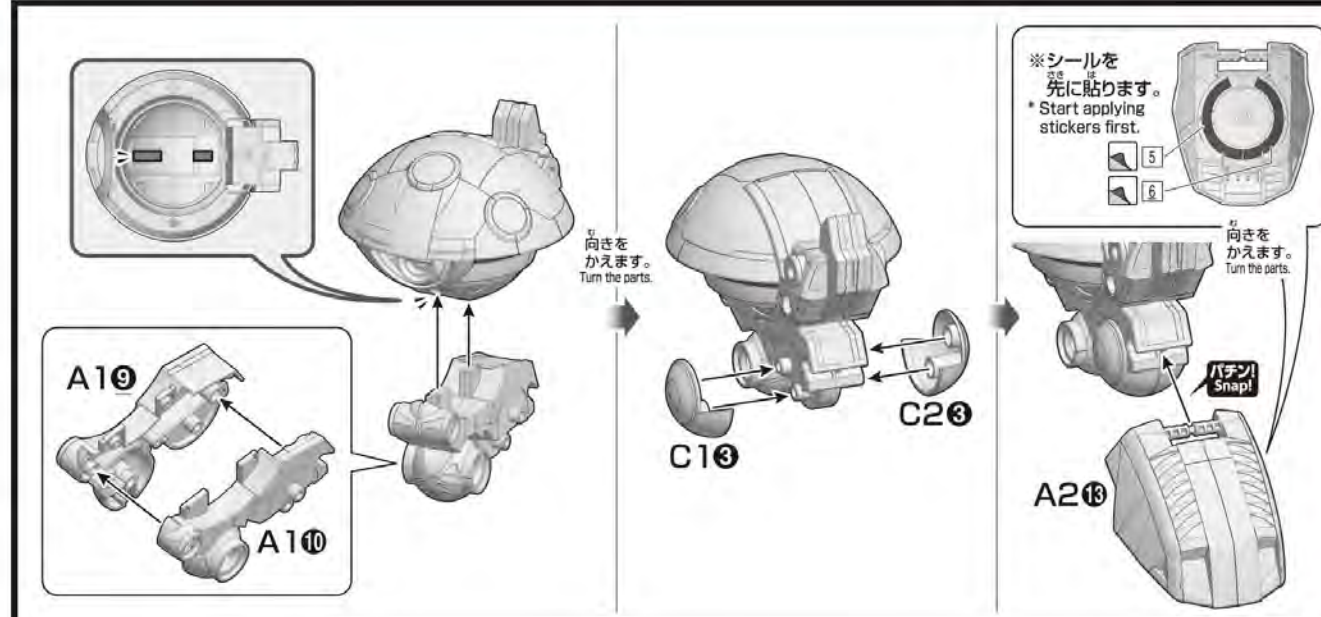
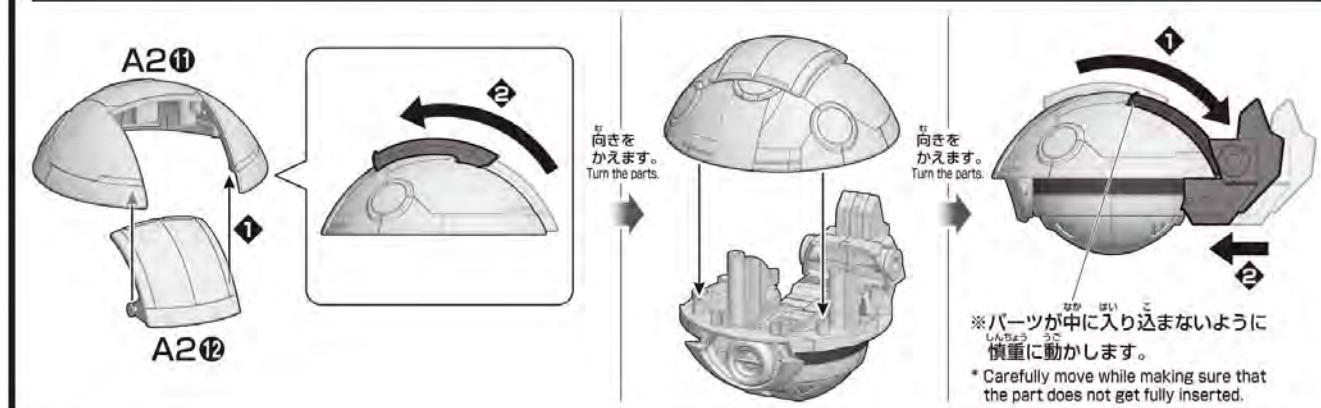
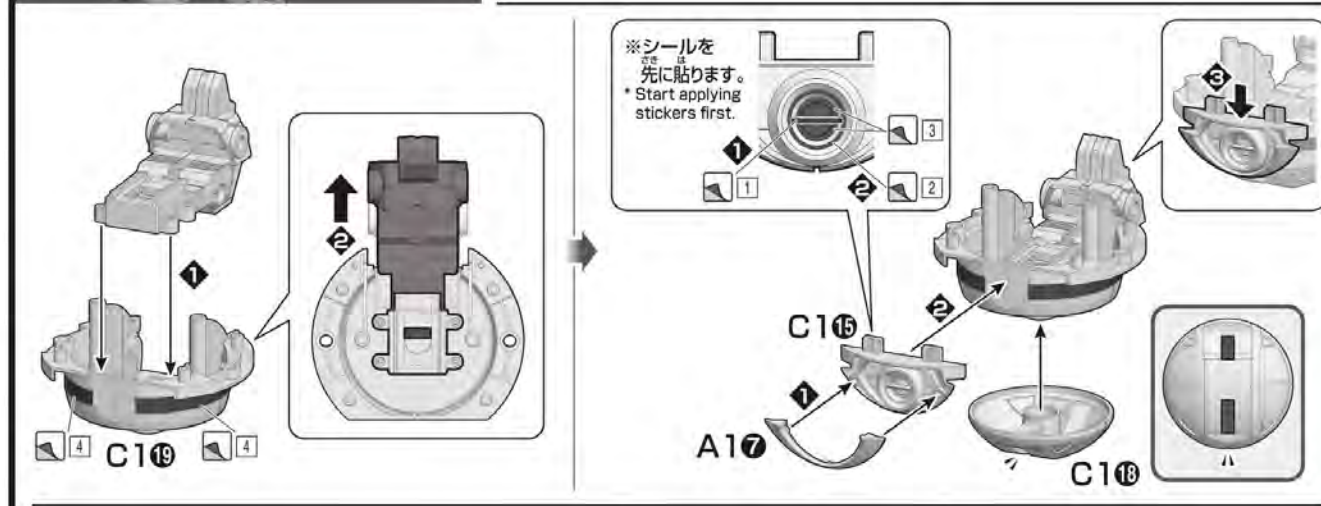
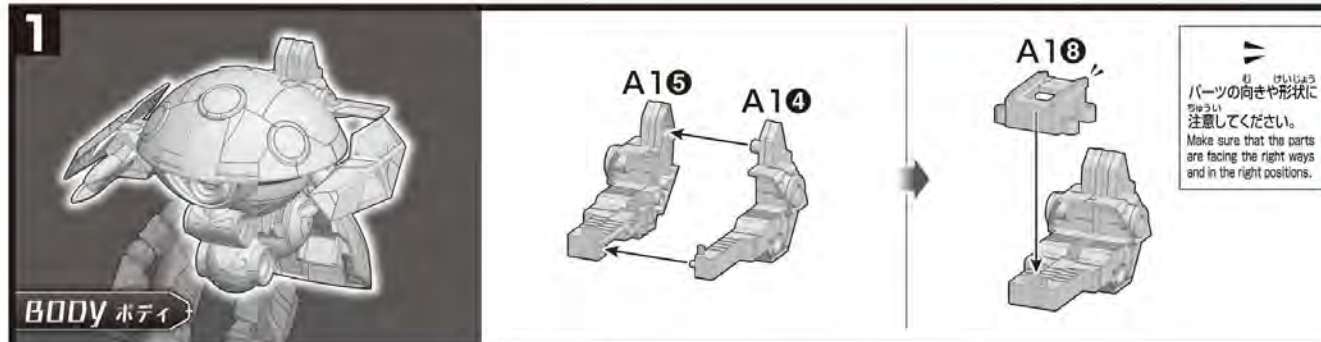

特異な形状を持つメイのガンプラ。
華麗な足技と重火力で、フィールドを制圧する！
May's GUNPLA has a unique form. Its elegant foot techniques and heavy firepower allow it to dominate the battlefield!

MATERIAL GUNPLA

ウォドム WODOM

ディアナ・カウンターが第一機動作戦で使用した主力モビルスーツ。半球形の頭部から直接手が生じたような特異な外観から、ウォドムは戦わずして地球人を畏怖させ、その反抗心を決定的に粉砕する心理兵器になると期待された。

大型ビーム砲

機体の右側に配置された対艦用途にも使用可能な高出力のビーム砲。ウォドムポッド+への改修によって、火力がさらに向上している。

A high-power beam cannon placed on the right side of the MS that can also be used for anti-ship warfare. Its firepower has been further improved by the refurbishments to create the Wodom Pod+.

3連ミサイルポッド

機体の左側に配置された3連装のミサイル。それぞれの砲身で口径が異なり、通常弾のみならず特殊弾頭にも対応している。

Triple missile launchers mounted on the left side of the MS. Each barrel has a different caliber and the weapon supports not only normal ammunition but also special warheads.

高速飛行時の形態

巨大な脚部は、見た目通りの強力なキックを誇る。

The large legs can be said to be the most iconic characteristics of the Wodom Pod and are capable of powerful kicks that fit their appearance.

脚部

ウォドムポッドの特徴とも言える巨大な脚部は、見た目通りの強力なキックを誇る。

The large legs can be said to be the most iconic characteristics of the Wodom Pod and are capable of powerful kicks that fit their appearance.

プラスアーマー

ウォドムポッド+への改修の際、追加されたアーマーユニット。増加装甲による防御力、内蔵スラスターによる推進力の強化が図られた。

An armor unit that was added when the MS was refurbished into the Wodom Pod+. The MS gained enhanced defensive abilities due to additional armor and propulsion due to the built-in thrusters.

DISPLAY

GUNPLA

HG BUILD DIVERS-R



HG1/144 WODOM POD (ウォドムポッド) 以外の商品は全て別売です。*All products apart from "HG 1/144 WODOM POD" are sold separately.

アニメ本編はこちらから! Scan it to watch the anime! 動画片請从这里确认!

https://en.gundam.info/about-gundam/series-pages/builddivers_rerise/redirect.html?utm_source=package&utm_medium=qr&utm_campaign=201909_G0DR

COLOR GUIDE

<p>本体ダークブルー部 Body (Dark blue part): ブルー (Blue) 60% ブラック (Black) 30% +エメラルドグリーン (Emerald green) 10%</p>	<p>本体ホワイト部 Body (White part): ホワイト (White) 100%</p>	<p>本体青/パープル部 Body (Purple part): ホワイト (White) 60% +コバルトブルー (Cobalt blue) 25% +パープル (Purple) 15%</p>	<p>センサー等ブルー部 Sensor (Blue part): スカイブルー (Sky blue) 100%</p>
<p>本体ブルーグリーン部 Body (Blue green part): エメラルドグリーン (Emerald green) 55% +ホワイト (White) 30% +インディゴブルー (Indigo blue) 15%</p>	<p>本体ブラック部 Body (Black part): ブラック (Black) 100%</p>	<p>プラスアーマー ブルーパープル部 Plus armor (Blue purple part): コバルトブルー (Cobalt blue) 80% +ホワイト (White) 10% +パープル (Purple) 10%</p>	<p>ミサイルグレー部 Missile (Gray part): RLM75グレー/バイオレット (RLM75 gray/violet) 100%</p>

※画像と商品とは多少異なりますのでご了承ください。画像の完成品は塗装してあります。
*The actual products may vary slightly from the image. The completed products in the image have been painted.
*This package contains one set of "HG 1/144 WODOM POD". All other products are sold separately. *The information is current as of June, 2020.

GUNDAM.INFO Search
www.gundam.info
Any files stored by your account remain accessible to the website and your own responsibility.
HG BUILD DIVERS-R



WODOM POD
MAY'S MOBILE SUIT



ウォドムポッド WODOM POD
ELダイバーであるメイはガンプラバトルをより戦略的にするため、自身のモビルドールを他のガンプラに搭載させるという発想に至った。「Yガンダム」に登場したウォドムをコンセプトにしたウォドムポッドは、その着想を元にシバ・ツカサのプロデュースによってメイが自身の手でビルドしている。ビルドダイバーの一員となり惑星エドワでの戦いが通じていく中で、メイはさらなるカスタムを施し、ウォドムポッド+へのバージョンアップを果たす。それは、メイがビルドダイバーのメンジャーだからこその行えた強化だったのである。

May, an EL Diver, came up with the idea to make her Mobile Doll board another GUNPLA to engage in more strategic GUNPLA battles. The Wodom Pod was based on the concept of the Wodom featured in Y Gundam and was produced by Tsukasa Shiba and built by May herself. May became a member of the BUILD DIVERS and further customized the Wodom Pod as the battle on planet Eklora became more intense and upgraded it into the Wodom Pod+. This upgrade was possible only because May was a member of the BUILD DIVERS.

メイ MAY
孤独なソロダイバーとして活動していたメイにとって、ヒロト達ビルドダイバーズは彼女の心をゆっくりと、そして大きく変えていった存在であった。今メイはチームの一員として、自らの使命に向かい合い、自身の心が望むままに行動するのである。

Hiroto and the BUILD DIVERS slowly but remarkably changed May's heart, even though she had previously been a lonely solo Diver. May is now a member of the team who faces her mission and acts on her heart's desires.

MODEL NUMBER:
JMA0530-MAY (ウォドムポッド時)
JMA0530-MAY+BD (ウォドムポッド+時)
(When in Wodom Pod+)

TOTAL HEIGHT: 24.2m
(ウォドムポッド+共同)
(Same for the Wodom Pod+)

WEIGHT:
65.5t (ウォドムポッド時)
(When in Wodom Pod)
71.8t (ウォドムポッド+時)
(When in Wodom Pod+)

電子生命体であるELダイバーは現実 (リアル) の世界で行動する際、モビルドールと呼ばれるガンプラを使用する。メイやサラのように、モビルドールはELダイバーの見た目を反映した姿でビルドされることが通常だが、中にはガンダムタイプなどのガンプラを自身のモビルドールとして選択するELダイバーも存在している。

EL Diver, who are electronic life forms, use GUNPLAs called Mobile Dolls when they move around in the real world. As seen with May and Sarah, Mobile Dolls are usually built in a way that reflects the appearance of EL Diver, but some EL Diver choose Gundam-type GUNPLAs as their Mobile Dolls.

※機体データは劇中のダイバーが考えられた数値です。*Data values are given by the Divers in the series. *The figures are based on the models from the story.

HG 1/144 WODOM POD

BANDAI SPIRITS 2020 MADE IN JAPAN *This package contains one set of "HG 1/144 WODOM POD". 5060245

5
Do not cut. (切り取らないで)

LEFT LEG 左脚

6
B26, B29, C26, C27, B24, C211, C212, C210, C28, B29, B26

COMPLETE!

7
D12, D13, D23, D22, D10, D16, D21, D16

COMPLETE!

WODOM POD+ WODOM POD+
D14, D10, D16, D21, D16

COMPLETE!

8
※パーツ番号はパーツの裏側に表記されています。
※パーツを図のように切りはなしてください。
※Part numbers are written on the back of each part.
※Cut apart the parts as shown here.

BASE 台座

※取り付ける角度を変更できます。
※Can be attached at different angles.

BA-04

※創造・サンライズ・テレビ東京
©SOTSU・SUNRISE・TV TOKYO
※バンダイプラモデルアクションベース (別売り) 差し込み用 ACB-50 または、HGBC ダイバーギア (別売り) にも対応しています。
※Compatible with ACB-50 connector for the ACTION BASE 5 and HG BUILD CUSTOM DIVER GEAR (both sold separately).

9
※ウォドムポッド+も同じように動きます。
※Move the WODOM POD+ in the same way.

(ウォドムポッド) (WODOM POD)

HIGH-SPEED FLIGHT FORM 高速飛行時の形態

10 (反対側も同じように動かす) (Move the opposite side as well.)

COMPLETE!